

Atadora de poda a batería

ATB2502

ALNOVA

Instrucciones y manual de usuario



ES

Millasur S.L.U.
Rúa Eduardo Pondal, nº 23 - Pol. Ind. Sigüeiro
15688 - Oroso - A Coruña - 981 696 465 - www.millasur.com



CE



Anova desea felicitarle por haber elegido uno de nuestros productos y le garantiza la asistencia y cooperación que siempre ha distinguido a nuestra marca a lo largo del tiempo.

Esta máquina está diseñada para durar muchos años y para ser de gran utilidad si es usada de acuerdo con las instrucciones contenidas en el manual de usuario. Le recomendamos, por tanto, leer atentamente este manual de instrucciones y seguir todas nuestras recomendaciones.

Para más información o dudas puede ponerse en contacto mediante nuestros soportes web como www.anova.es

INFORMACIÓN SOBRE ESTE MANUAL

Preste atención a la información proporcionada en este manual y en el aparato por su seguridad y la de otros.

- Este manual contiene instrucciones de uso y mantenimiento.
- Lleve este manual consigo cuando vaya a trabajar con la máquina.
- Los contenidos son correctos a la hora de la impresión.
- Se reservan los derechos de realizar alteraciones en cualquier momento sin que ello afecte nuestras responsabilidades legales.
- Este manual está considerado parte integrante del producto y debe permanecer junto a este en caso de préstamo o reventa.
- Solicite a su distribuidor un nuevo manual en caso de pérdida o daños.

LEA ATENTAMENTE ESTE MANUAL ANTES DE USAR LA MÁQUINA



Para asegurar que su máquina proporcione los mejores resultados, lea atentamente las normas de uso y seguridad antes de utilizarla.

OTRAS ADVERTENCIAS:

Una utilización incorrecta podría causar daños a la máquina u a otros objetos.

La adaptación de la máquina a nuevos requisitos técnicos podría causar diferencias entre el contenido de este manual y el producto adquirido.

Lea y siga todas las instrucciones de este manual. Incumplir estas instrucciones podría resultar en daños personales graves.

ÍNDICE

1. INSTRUCCIONES DE SEGURIDAD
2. ESPECIFICACIONES TÉCNICAS
3. DESCRIPCIÓN DEL PRODUCTO
4. INSTRUCCIONES DE USO
5. MANTENIMIENTO Y ALMACENAJE
6. SOLUCIÓN DE PROBLEMAS
7. GARANTÍA
8. MEDIO AMBIENTE
9. DESPIECE
10. CERTIFICADO CE

1. INSTRUCCIONES DE SEGURIDAD

Lea todas las indicaciones e instrucciones de seguridad. Las omisiones en el cumplimiento de las instrucciones e instrucciones de seguridad pueden causar descargas eléctricas e incendios y/o lesiones graves.

Conserve todas las indicaciones e instrucciones de seguridad para uso futuro.

El término "herramientas eléctricas" utilizado en las instrucciones de seguridad se refiere a las herramientas eléctricas que funcionan con la red eléctrica (con cable de alimentación) y las herramientas eléctricas que funcionan con baterías (sin cable de alimentación).

▲ Importante

Debido a que mejoramos regularmente nuestros productos, es posible que encuentre ligeras diferencias entre su máquina y las descripciones contenidas en este manual. Se pueden realizar modificaciones en la máquina sin previo aviso y sin la obligación de actualizar el manual, aunque las características esenciales de seguridad y funcionamiento permanecerán inalteradas.

Nota: Debido a actualizaciones técnicas de producto, este documento está sujeto a cambios sin previo aviso.

1.1. Normas de seguridad

1.1.1. Seguridad en el área de trabajo

- Mantenga el área de trabajo limpia y luminosa. Las áreas desordenadas u oscuras causarán accidentes.
- No use herramientas eléctricas en atmósferas explosivas e inflamables, como en presencia de líquidos, gases o polvos inflamables. Las herramientas eléctricas crean chispas que pueden encender el polvo o los humos.
- Mantenga a los niños y transeúntes alejados mientras usa una herramienta eléctrica. Las distracciones pueden hacer que pierdas control de herramienta eléctrica.

1.1.2. Seguridad eléctrica

- El enchufe de la herramienta eléctrica debe coincidir con la toma de corriente. Nunca modifique el enchufe. No utilice enchufes adaptadores con herramientas eléctricas conectadas a tierra. Los enchufes no modificados y las tomas de corriente coincidentes reducirán el riesgo de descarga eléctrica.
- No utilice adaptadores de CA o enchufes no aprobados.
- Evite el contacto del cuerpo con superficies conectadas a tierra como tuberías, radiadores, estufas, refrigeradores, ...
Existe un mayor riesgo de descarga eléctrica si su cuerpo está conectado a tierra.
- No exponga las herramientas eléctricas a la lluvia o a la humedad. El agua que entre al cargador o una herramienta eléctrica aumentará el riesgo de descarga eléctrica.
- No abuse del cable. Nunca utilice el cable del cargador para transportar, tirar o desenchufar. Mantenga el cable alejado del calor, el aceite, los bordes afilados o las

piezas móviles. Los cables dañados o enredados aumentan el riesgo de descarga eléctrica.

- Cuando use una herramienta eléctrica al aire libre, use un cable de extensión adecuado para uso en exteriores del cargador. Uso de un cable adecuado para uso en exteriores reduce el riesgo de descarga eléctrica.

1.1.3. Advertencias de uso de las herramientas

- No utilice la herramienta si el interruptor no funciona correctamente. La herramienta debe repararse si el interruptor no funciona.
- Desconecte la batería de la herramienta o fuente de alimentación antes de ajustar, reparar, reemplazar o almacenar la herramienta. Esto evitará lesiones por arranque inesperado de la herramienta.
- Guarde la herramienta fuera del alcance de los niños, no ponga la herramienta para que la use una persona que no esté familiarizada con el producto.
- Mantener las herramientas en buen estado. Siempre revise la herramienta, las partes móviles, cualquier parte dañada puede causar lesiones. El correcto mantenimiento de la herramienta puede evitar lesiones.
- Lea el manual antes de usar la herramienta, seleccione las herramientas adecuadas y los accesorios correctos para evitar lesiones.

1.1.4. Advertencias para el uso de herramientas inalámbricas

- Asegúrese de que el interruptor y el orificio de inserción de la batería funcionen perfectamente antes de conectar la batería.
- Utilice únicamente el cargador especificado por el fabricante. El uso de otro cargador puede dañar la batería y causar riesgo de incendio.
- La herramienta solo está diseñada para la batería original. El uso de otra batería que coincida con la herramienta puede causar daños y riesgo de lesiones.
- La batería debe almacenarse lejos de piezas metálicas, como clips, monedas, llaves, clavos, tornillos u otras piezas metálicas pequeñas. Cortocircuitar la batería provocará un incendio.
- El uso inapropiado causará fugas de líquido en la batería. Si su cuerpo es salpicado por el líquido, enjuague con agua limpia. Debe ver a un médico si el líquido toca los ojos. El líquido de la batería se agrietará o quemará.

1.1.5. Seguridad personal

- Manténgase alerta, mire lo que está haciendo y use el sentido común mientras cambia la herramienta eléctrica. No utilice la máquina cuando se encuentre en un estado de salud precario o bajo el efecto de medicamentos o cualquier otra sustancia que pueda reducir sus acciones reflejas y su capacidad de concentración. Un momento de distracción al usar la herramienta eléctrica puede causar lesiones personales graves.
- Use siempre equipo de protección personal. El equipo de seguridad, como máscara contra el polvo, zapatos de seguridad antideslizantes, casco, gafas, protección auditiva y otros dispositivos utilizados para las condiciones apropiadas reducirán las lesiones personales.













No use ropa holgada ni use joyas. Mantenga la ropa, los guantes y el cabello alejados de las piezas móviles, ya que la ropa suelta, las joyas o el cabello largo pueden quedar atrapados en las piezas móviles.

- Evite el arranque accidental. Llevar una herramienta eléctrica con el dedo en el interruptor o conectarla a una fuente de alimentación que tenga el interruptor en la posición ON puede causar un grave peligro.
- Retire todas las llaves o llaves de ajuste antes de encender la herramienta eléctrica. Si se deja una llave acoplada a una pieza giratoria de la herramienta eléctrica, se pueden producir lesiones personales.
- Mantenga una postura adecuada y el equilibrio en todo momento. Esto permite un mejor control de la herramienta eléctrica en situaciones inesperadas.

1.1.6. Advertencias de seguridad de la batería

- Antes de insertar la batería, asegúrese de que la caja de la batería esté limpia, seca y que los contactos internos estén en buen estado. Verifique que la posición esté correcta antes de la inserción.
- El cargador está diseñado para uso en interiores solamente. Las operaciones de carga deben realizarse en interiores.
- Desconecte la fuente de alimentación antes de limpiar el cargador para evitar daños y riesgos de descargas eléctricas. Use un paño seco, no utilice agua.
- No exponga la batería a una luz intensa. No coloque la batería sobre una superficie caliente. Puede causar lesiones muy graves.
- Cuando la pantalla indique que el nivel de la batería es inferior al 10%, cárguela.
- No desmonte la batería y no la dañe para evitar lesiones.
- No almacene la máquina con la batería insertada. La batería debe cargarse al menos cada 3 meses para evitar daños. La garantía no incluye los daños causados por el incumplimiento de la frecuencia de carga.
- Utilice el cargador sólo con batería recargable. De lo contrario, puede provocar un incendio o explotar.
- Siempre revise el cargador, el cable y el enchufe antes de usarlo. Si está dañado, diríjase a su distribuidor oficial más cercano, no lo repare usted mismo para garantizar la máxima seguridad de la herramienta.
- Verifique que el voltaje del cargador coincida con el valor de la batería, de lo contrario puede estropearse.
- Mantenga el cargador limpio, lejos de lugares donde gotee o llueva. No utilice el cargador al aire libre, suciedad o agua, podría causar lesiones.
- Desconecte correctamente el cargador de la toma de corriente, no tire de los cables y no deje el cargador enchufado una vez que se completa la carga.
- El cargador está diseñado solo para baterías originales. De lo contrario, puede causar daños o un incendio.
- No utilice cargadores en superficies extremadamente secos (como por ejemplo papel o productos secos).
- La batería no está completamente cargada cuando la compra, debe cargarla antes de usar la herramienta por primera vez.
Conecte la batería al cargador antes de encender.
- El tiempo de carga normal es de 3/4 horas, no cargue la batería por mucho tiempo, la dañará.
- El cargador tiene varias salidas, pudiendo cargar baterías simultáneamente. El tiempo de carga es proporcional al número de baterías conectadas y al estado de carga de las mismas.
Supervise el tiempo de carga con el indicador LED (luz roja en carga, luz verde al final de la carga).

1.2. Símbolos de seguridad

	Símbolo de advertencia		Use gafas protectoras
	Riesgo de corte y lesiones graves.		Use zapatos protectores con suelas antideslizantes.
	Superficie caliente.		No utilice la máquina de atar bajo la lluvia o setos o ramas mojados.
	Residuos de símbolo de instrucción.		Use guantes protectores.
	Lea atentamente el manual de instrucciones		No deseche la batería en el fuego donde explotará.
	No desechar con basura doméstica. Tampoco las baterías de iones de litio.		No desmontes la batería.
	La batería se puede recargar y reciclar. Las baterías desechadas deben reciclarse de forma respetuosa con el medio ambiente.		

2. ESPECIFICACIONES TÉCNICAS

ATB2502	
Potencia	60W
Ø máximo de atado	25mm
Batería	16.8V – 2Ah
Tiempo de carga	2-3 h
Nº atados por batería (2Ah)	8000 veces
Peso	0,8 kg

Nota: Debido a actualizaciones técnicas de producto, las especificaciones técnicas pueden ser modificadas sin previo aviso.

3. DESCRIPCIÓN DEL PRODUCTO

Esta herramienta está diseñada para atar vides o ramas con un diámetro que no exceda los mm especificados. Si esta herramienta se utiliza para otros fines no autorizados, puede dañar la herramienta y dañar al usuario.

La atadora de poda tiene las características de estructura compacta, peso ligero, velocidad rápida y operación conveniente con una sola mano. Este producto integra características como seguridad, eficiencia y operación simple.

Cuando la use:

- Coloque el gancho de atadura (7) de la parte delantera de la máquina en la rama de vid o árbol que se debe atar y apriete el gatillo (8).
- Después de confirmar la finalización de la acción de atado, sostenga y tire hacia atrás de la máquina para continuar con el siguiente trabajo de atado.

3.1. Identificación de sus componentes

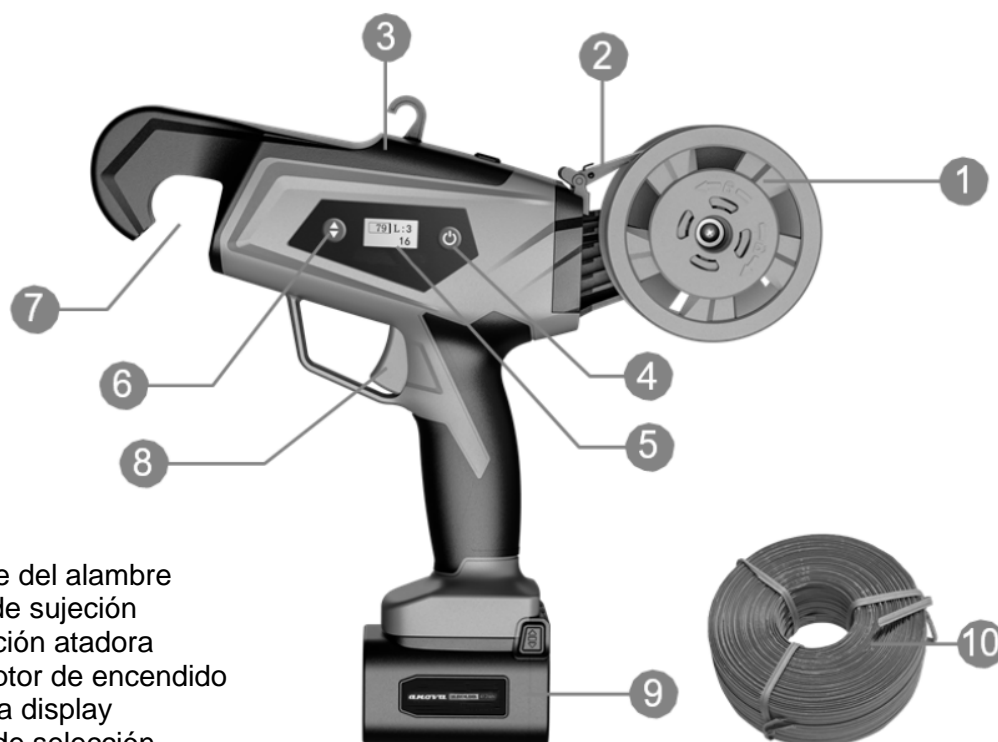

1. Soporte del alambre
2. Placa de sujeción
3. Protección atadora
4. Interruptor de encendido
5. Pantalla display
6. Botón de selección
7. Gancho de atadura
8. Gatillo
9. Batería
10. Alambre

Nota: No todos los accesorios descritos o ilustrados en este manual tienen por qué estar incluidos en la entrega final del producto.

4. INSTRUCCIONES DE USO

4.1. Recomendaciones de seguridad

⚠ Atención

La máquina solo debe utilizarse para el propósito para el que fue diseñada. Recuerde que el usuario es el responsable de daños y lesiones a otras personas u objetos. No manipule ni retire los dispositivos de seguridad instalados en la máquina por seguridad. El usuario es responsable de daños o perjuicios a terceros.

Antes de usar la máquina:

- Lea las normas generales de seguridad.
- Lea atentamente las instrucciones de uso y asegúrese de estar familiarizado con los controles.

No utilice la máquina cuando se encuentre en un estado de salud precario o bajo el efecto de medicamentos o cualquier otra sustancia que pueda reducir sus acciones reflejas y su capacidad de concentración. Es responsabilidad del usuario evaluar el riesgo potencial de la zona donde se va a realizar el trabajo, y tomar todas las precauciones necesarias para garantizar su propia seguridad y la de los demás.



4.1.1. Precauciones de trabajo

- Cuando el equipo esté funcionando, mantenga una distancia de al menos 5 cm entre la otra mano y el área de atar.
No coloque las manos en la abertura de atadura.
- No utilice este producto para atar ramas con un diámetro superior al indicado en las especificaciones técnicas, ya que puede provocar que la máquina se atasque.
- Durante la operación de atado, la máquina debe estar perpendicular a la rama del árbol, no se incline ni se mueva durante el proceso de atado.
- El mal uso de la máquina, el funcionamiento incorrecto y los daños en el equipo por mal uso o mantenimiento, anularían la garantía de calidad.
- No utilice el equipo en días lluviosos.
- Después del uso diario, se recomienda desconectar la batería de la máquina y colocarla en la caja de herramientas.
- Ajuste el interruptor de engranaje con los botones de la atadora según el tamaño real de las ramas para lograr el mejor efecto de atado.
- Coloque el gancho de atadura (7) en la posición correcta. Siempre debe colocar la rama al extremo exterior del mismo.



Nota: Si la operación de atado se ralentiza, compruebe si la batería está baja.

4.2. Desembalaje

Abra con cuidado el embalaje y compruebe si contiene los siguientes componentes:

- Máquina para atar
- Caja de herramientas
- Alambre/cable para atar

4.3. Puesta en marcha

4.3.1. Función de encendido



1. Interruptor de encendido (ON/OFF)
2. Botón de cambio para ajustar los tiempos de atado, con hasta 6 posiciones de ajuste
3. Pantalla display indicación de la batería: Muestra la batería restante [1% -100%]
4. Giros en cada atado: se pueden ajustar de 3 a 8 giros a través del botón de cambio (2)
5. Tiempos de atado en tiempo real/tiempos totales: cuando se enciende la batería, se mostrarán los tiempos de atado totales, y después de 3 segundos, se mostrarán los tiempos de atado en tiempo real.

Antes de usar, verifique si la dirección del cable/alambre es correcto, se ajusta con la dirección del soporte de la máquina y si el cable no está torcido, anudado o atascado. Si se invierte la dirección de instalación, o si el cable está torcido o atascado, afectará el funcionamiento normal del sistema de alimentación, lo que provocará un atado fallido y, en casos graves, daños al equipo. La garantía no cubre los daños en el equipo causados por la dirección de instalación inversa, torsión, nudos o atascos.

4.3.2. Carga de la batería

Siempre asegúrese de que la batería esté seca y limpia antes de cargarla.

Instrucciones de carga

- Carga a una temperatura interior de +10°C a 22°C.
- Un cargador de batería bidireccional le permite cargar simultáneamente 2 baterías.
- Asegúrese de que las especificaciones de la batería y el adaptador coincidan antes de realizar la carga.
- La luz LED roja del cargador indica que la batería se está cargando, mientras que la luz LED verde indica que la batería está completamente cargada. El tiempo de carga es de aproximadamente 3 a 4 horas (para dos baterías completamente descargadas al mismo tiempo), no permita que la batería esté conectada por más tiempo del necesario, de lo contrario puede dañar la batería.
- Después de cargar, desconecte la batería del cargador.
- Asegúrese de cargar la batería al menos cada 3 meses cuando no esté en uso. No almacene máquinas conectadas a baterías.

4.3.3. Instalación del alambre de atar



1. Abra la placa de sujeción, presione la tapa hacia abajo y gírela en la dirección de la flecha para quitar la tapa.



2. Retire la cubierta de la bobina.



3. Inserte el alambre y preste atención a la dirección del extremo saliente.



4. Presione la cubierta de la bobina y gírela en la dirección de la flecha, cierre la placa de sujeción.



5. Use un alicates para quitar la atadura fija con la que viene el cable.

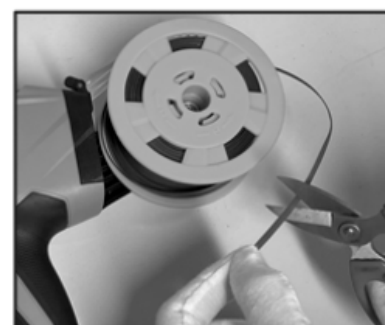

6. Asegúrese de que los extremos estén planos antes de su inserción en la máquina y, si es necesario, vuelva a cortar con unas tijeras.



7. Presta atención a la dirección del cable y evita nudos, torceduras o cualquier tipo de enredo.



8. Inserte el extremo del cable en el orificio de la máquina. Sostenga el alambre con la mano y asegúrese de que está insertada completamente mientras aprieta el gatillo.



9. Después de la instalación, asegúrese de que el cable esté correctamente colocado en la máquina.

- Después de que se agote cada bobina de alambre, limpie el alambre restante.
- Durante el proceso de instalación, si no se realiza correctamente, utilice pinzas para eliminar los restos y seguir trabajando.

⚠ Advertencia

Esta herramienta solo se puede utilizar con una bobina de 90m aprobada por el fabricante. La garantía no cubre los daños a la herramienta causados por el uso de carretes/bobinas no aprobados por el fabricante.

4.3.4. Método de operación

Si el interruptor funciona mal, deje de usar la herramienta. Compruebe si la tensión nominal de la batería coincide con la atadora.

Determine la frecuencia de trabajo de la atadora de ramas y seleccione la marcha adecuada de acuerdo con la situación de uso para garantizar que la atadora esté en el mejor estado.

Al atar ramas, si el extremo delantero está bloqueado por objetos extraños, primero apague la máquina y luego retire los objetos extraños.

- Mantenga presionado el interruptor de encendido durante un segundo para encender la máquina. Se pondrá en modo de trabajo, apriete el gatillo y comience a trabajar.
- Para ahorrar batería y garantizar la vida útil más larga de la atadora, no sobrecargue la máquina. No la utilice para atar ramas de más de los milímetros indicados.
- Si el proceso de atado no tiene éxito, apague la máquina. Use su mano para quitar la atadura fallida de la parte frontal y luego conecte la máquina de nuevo.
- Trabaje una vez con velocidad sin carga para ver si el nudo se ata con éxito. Si el nudo se ata correctamente, continúe trabajando.
- Si lleva múltiples intentos de atar sin éxito, apague la máquina para su inspección. Abra la cubierta frontal de la bobina del cable y la placa de sujeción en busca de posibles nudos, acumulaciones o ataduras atascadas en la entrada y en todo el canal de alimentación de ataduras. Si se encuentran anomalías, arregle de inmediato.
- Si el atado se detiene a la mitad del proceso de atado y se atasca en la rama, primero apague la máquina, luego retire el alambre atado y retire la máquina. Compruebe si el diámetro de la rama es mayor a la máxima permitida y/o si está atascado por algún objeto extraño.
- Después de su uso, mantenga presionado el interruptor de encendido (ON/OFF) durante un segundo para apagar la máquina.



Número en pantalla display	Ø máx. con alambre plástico	Ø máx. con alambre papel
3	25mm	24mm
4	25mm	22mm
5	24mm	18mm
6	22mm	14mm
7	20mm	No recomendado
8	16mm	No recomendado

5. MANTENIMIENTO Y ALMACENAJE

5.1. Recomendaciones de seguridad

Antes de limpiar o realizar trabajos de mantenimiento, apague la máquina y desconecte la batería, colocándola en un embalaje seguro.

Lea las instrucciones correspondientes. Use siempre ropa adecuada además de guantes de trabajo para su seguridad.

Nunca utilice la máquina con piezas desgastadas o dañadas. Las piezas defectuosas o desgastadas siempre deben reemplazarse y no repararse. Utilice únicamente recambios aprobados por el fabricante. Las piezas no aprobadas pueden dañar el equipo y afectar su seguridad y la de los demás.

Nunca deseche aceite, combustible, baterías u otros contaminantes usados en lugares no autorizados.

5.2. Mantenimiento y limpieza

- Se debe realizar una limpieza y un mantenimiento periódicos para garantizar el funcionamiento fiable a largo plazo del producto.
- No rocíe agua ni sumerja la atadora en agua, ya que podría dañarse.
- Mantenga limpios los conductos de ventilación y los diferentes componentes. Se debe usar un paño húmedo o un cepillo para limpiar. No utilice ningún agente de limpieza pues podría causar daños permanentes al equipo.
- Después del uso de cada bobina, use pinzas o cepillos para limpiar cualquier objeto extraño en el conducto de atado.
- Después de trabajar de forma continua durante varias horas, verifique si hay objetos extraños en los pasadores, anillos de retención y resortes de cada junta móvil, etc. Si los hay, debe limpiarlos de inmediato.
- Agregue suficiente aceite lubricante a la herramienta según sea necesario.
- Los buenos hábitos de mantenimiento pueden extender efectivamente la vida útil de los productos.

5.2.1. La limpieza del riel guía

Debe realizarse de acuerdo con los siguientes procedimientos:



1. Si la herramienta está atascada o no puede alimentar el hilo, presione el interruptor para empujar la cubierta frontal



2. Retire la cubierta de la bobina.



3. Retire la placa de sujeción



4. Use un cepillo para limpiar cualquier objeto extraño dentro del riel guía.



5. Después de la limpieza, lubrique la herramienta.

Advertencia

Cuando la atadora de ramas eléctricas no tiene amarre, debe dejar de funcionar. Como se muestra en la siguiente figura, retire el lazo restante e inserte el nuevo. Si no se retiran los cables restantes, existe riesgo de atasco.



1. Abra la cubierta frontal y retire la placa de sujeción.



2. Use pinzas para quitar el cable restante.



5.2.2. Reemplazar la correa de goma

Si la correa de goma está muy desgastada, puede causar un desgaste anormal de la correa y requerir reemplazo con una correa de goma nueva.



1. Abra la cubierta protectora



2. Retire la placa de sujeción.



3. Afloje los tornillos en la placa de cubierta izquierda



4. Retire la placa de cubierta izquierda



5. Encienda la atadora, mantenga presionado el botón de cambio de marcha durante 1 seg. y luego active el gatillo cuando escuche un sonido.



6. Retire la batería



7. Reemplace la correa de goma por una nueva. Asegúrese de que la ranura de la misma quede hacia afuera.

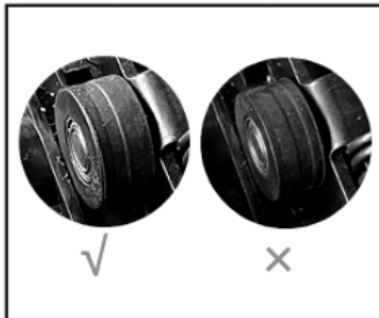

8. Diagrama de diferencia de correas de goma.



9. Instale la placa de cubierta izquierda



10. Apriete los tornillos en la placa de cubierta izquierda.



11. Instale la tira de presión



12. Encienda la alimentación, presione y mantenga presionado el botón de cambio durante 1 segundo y luego active el gatillo

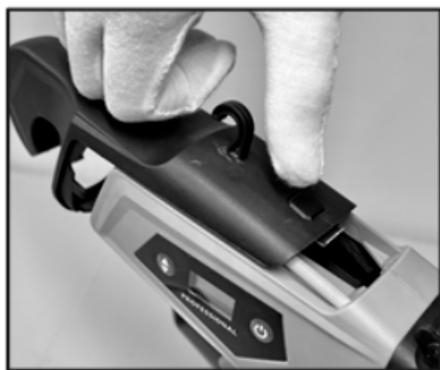

13. Instale de nuevo la cubierta protectora



14. Después de la instalación, puede seguir usando la atadora con normalidad

5.3. Almacenamiento

- No guarde la batería en un ambiente excesivamente caliente ni frío.
- Si se almacena la máquina durante un largo tiempo, retire la batería del dispositivo.
- Guarde la batería y el cargador en una caja para mantenerlos alejados de altas temperaturas, polvo y humedad.
- Compruebe si el interruptor está en posición de apagado antes del almacenamiento.
- La batería debe almacenarse en un ambiente seco:

Almacenamiento menos de 1 mes	20°C~+60°C
Almacenamiento menos de 6 meses	10°C~+35°C
Almacenamiento más de 6 meses	0°C~+30°C

- La batería debe mantenerse a una distancia mínima de 1,5 m de cualquier posible sustancia inflamable.
- Mantenimiento de la batería: cargue completamente la batería antes del almacenamiento y cárguela cada 3 meses para un almacenamiento a largo plazo.

6. SOLUCIÓN DE PROBLEMAS

⚠ Advertencia

No realice ninguna acción de mantenimiento con el motor en marcha.

Problema	Posible causa	Solución
No se puede poner en marcha el equipo	La batería está agotada	Cargar la batería
	Batería insertada erróneamente	Comprobar la correcta inserción de la batería en la herramienta
	Fallo en el interruptor de encendido (ON/OFF)	Contacte con su distribuidor oficial para su reparación
Funcionamiento intermitente	La línea de conexión interna está suelta	Contacte con su distribuidor oficial para su reparación
	Error del interruptor de encendido/apagado	

No se consigue atar correctamente El efecto de atar no es bueno.	Después de atar, está suelto y no firme;	Ajuste el interruptor de marcha a un nivel adecuado.
	Atado fallido debido a material extraño	Compruebe si hay algún asunto extraño. en la pista de alimentación, aclarar las materias extrañas y atar sin éxito el alambre.
	Alimentación de alambre incorrecta o faltante	1. Verifique si el alambre de amarre está atascado en la bandeja de alimentación, si está atascado, realice la limpieza a tiempo. 2. Verifique si hay cables de amarre residuales u otras materias extrañas en toda la pista de alimentación y realice la limpieza a tiempo.
	El atado se atasca fácilmente con las ramas.	1. La operación puede ser demasiado rápida, ajuste la velocidad de operación. Solo después de confirmar la finalización de la acción de atado, se puede levantar la máquina de atar.
No se puede cargar	La batería no está colocada correctamente en el cargador.	Verifique la conexión de la batería al cargador
	La conexión del cargador y la fuente de alimentación no es correcta.	Verifique la conexión correcta del cargador a la fuente de alimentación
	El voltaje de la batería es demasiado bajo	Espere 10 minutos
	Fallo de la batería	Reemplazar la batería
	Fallo del cargador	Reemplazar el cargador

Nota: Si tiene alguna duda o los problemas persisten después de haber realizado las operaciones anteriores, comuníquese con su distribuidor oficial más cercano.

6.1. Posibles errores

Motivo	Nº pitidos	Pantalla display	Mantenimiento
Sobrecorriente	3	E1	Este problema se puede resolver después de reiniciar el tablero de control principal
Fallo en el circuito de detección de tensión	10	E2	Reemplace el tablero de control principal
Fallo del circuito de detección de corriente	2	E3	Reemplace el tablero de control principal
No rotacional	/	E4/E17	Este problema se puede resolver después de reiniciar el tablero de control principal
Bajo voltaje	/	E5	Reemplace la batería o el tablero de control principal
Sobretensión	8	E6	Reemplace la batería o el tablero de control principal
Sobrecorriente de hardware	3	E7	Reemplace el tablero de control principal
Batería baja	/	E9	Cargar o reemplazar la batería o el tablero de control principal
Pérdida de fase	/	E10	Reemplace el motor o el tablero de control principal
Fallo en la sala de discos	4	E11	Reemplace el tablero Hall, el cable de conexión y el tablero de control principal
Tablero de control principal sobre temperatura	5	E16	Enfriando el tablero de control principal a un exceso
Fallo de pasillo torsional	6	/	punto de temperatura o reemplazando el tablero de control principal

7. GARANTÍA

Si su producto sufre algún defecto de fabricación durante el período de garantía establecido, comuníquese o diríjase a su punto de venta directamente con la documentación necesaria.

Su factura de compra debe ser guardada como comprobante de la fecha de compra. Su herramienta debe ser devuelta a su distribuidor en un estado aceptable y limpio, en su caja original moldeada, si corresponde a la unidad, acompañada de su comprobante de compra correspondiente.

7.1. Período de garantía

El período de garantía legal del producto comienza en la fecha original de compra por parte del primer comprador inicial y su duración será la establecida por la ley Real Decreto-ley de protección de los consumidores y usuarios frente a situaciones de vulnerabilidad social y económica del año correspondiente al momento de adquisición del producto.

Algunos países no contemplan limitaciones en cuanto a la duración de una garantía implícita o no permiten la exclusión o limitación de daños consecuentes o incidentales, en cuyo caso es posible que la limitación y la exclusión anteriores no sean aplicables para usted. Esta garantía le da derechos legales específicos, pudiendo tener a su vez otros derechos que varían de un estado a otro o de un país a otro.

7.2. Exclusiones

Esta garantía no cubre daños al producto o problemas de desempeño causados por:

- Desgaste natural por uso.
- Mal uso, negligencia, operación descuidada o falta de mantenimiento.
- Defectos causados por un uso incorrecto, daños provocados debido a manipulaciones realizadas a través de personal no autorizado por Anova o uso de recambios no originales.
- Defectos de partes normales de desgaste, tales como cojinetes, cepillos, cables, enchufes o accesorios como taladros, brocas, hojas de sierra, etc.
- Daños o defectos resultantes de abuso, accidentes o alteraciones.
- Uso y almacenamiento incorrectos (referencia explícita de que no se han cumplido las reglas descritas en las instrucciones de funcionamiento).
- Desgaste causado por el cliente (por ejemplo, hojas de sierra rotas, escobillas de carbón consumidas, etc.).
- Desgaste y daños secundarios debido a la falta de mantenimiento, reparación, lubricantes (por ejemplo, daños por sobrecalentamiento debido a ranuras de enfriamiento bloqueadas, daños en los cojinetes como resultado de suciedad, daños por heladas, etc.)
- Daños como resultado obvio del uso excesivo / sobrecarga.
- Daños causados por suministros inapropiados (p.ej., combustible incorrecto)
- Rotura inducida por la carga de los componentes o accesorios de la carcasa debido a una tensión anormal

- Deformación inducida por la carga de los componentes o accesorios de la carcasa debido a una tensión anormal.
- Daños resultantes de la operación de suministros que se llenan en exceso o tienen fugas debido al almacenamiento inadecuado, en agentes de limpieza apropiados u otros componentes químicos que dañan.
- Daños debidos a la exposición inadecuada a temperaturas extremas (por ejemplo, fracturas por congelación, deformación térmica de componentes, etc.)
- Daños por exposición permanente a la radiación ultravioleta.
- Daños producidos por un mantenimiento inadecuado.
- Cualquier daño causado por el incumplimiento del manual de instrucciones
- Cualquier producto que haya intentado ser reparado por un profesional no cualificado.
- Cualquier producto conectado a una fuente de alimentación inadecuada (amperios, voltaje, frecuencia).
- Cualquier daño causado por influencias externas (agua, productos químicos, físicos, golpes) o sustancias extrañas.
- Uso de accesorios o piezas no adecuadas.
- No incluye defectos de partes normales de desgaste, tampoco cubre daños o defectos resultantes de abuso, accidentes o alteraciones, ni los costes de transporte.

Asimismo, la garantía queda anulada si el producto ha sido alterado o modificado, o si la marca comercial/el número de serie de la máquina ha sido desfigurado o eliminado.

Mantenimiento de rutina, la puesta a punto, los ajustes o el desgaste normal no están cubiertos bajo esta garantía.

Este manual no cubre todas las situaciones posibles en cuanto a exclusiones de garantía, para más información póngase en contacto con su distribuidor Anova más cercano.

7.3. En caso de incidencia

La garantía debe ir correctamente cumplimentada con todos los datos solicitados, y acompañada por la factura de compra.

Anova se reserva el derecho de rechazar cualquier reclamación donde la compra no pueda ser verificada o cuando esté claro que el producto no fue mantenido correctamente (mantenimiento, ranuras de ventilación limpias, lubricación, cepillos de carbón mantenidos regularmente, limpieza, almacenamiento, etc.).

Se entiende por uso privado el uso doméstico personal por parte de un consumidor final. En cambio, uso comercial significa todos los demás usos, incluidos los usos con fines comerciales, de generación de ingresos o alquiler. Una vez que el producto haya sido utilizado para uso comercial, será considerado en adelante como producto de uso comercial a los fines de esta garantía.

Estos son nuestros términos estándares de garantía, pero ocasionalmente puede haber una cobertura de garantía adicional no determinada en el momento de la publicación. Para más información, póngase en contacto con su distribuidor oficial de Anova más cercano o entrando en www.millasur.com.

El servicio de garantía solo está disponible a través de los distribuidores oficiales de Anova. Puede localizar su distribuidor más cercano en nuestro mapa de distribuidores en www.anova.es.

8. MEDIO AMBIENTE



Proteja el medio ambiente. No vierta el aceite usado en desagües, tierra, ríos, lagos o mares. Retire la batería del dispositivo, recicle las baterías, herramientas, accesorios y embalajes como residuos y no como basura doméstica. Las baterías dañadas pueden presentar riesgos potenciales para el medio ambiente y la salud personal.

Deshágase de su producto de manera ecológica. No debemos deshacernos de las máquinas junto con la basura doméstica. Sus componentes de plástico y de metal pueden clasificarse en función de su naturaleza y reciclarse.

Los materiales utilizados para embalar esta máquina son reciclables. Tire los embalajes en un punto oficial de recogida de residuos.

9. DESPIECE

ATB2502

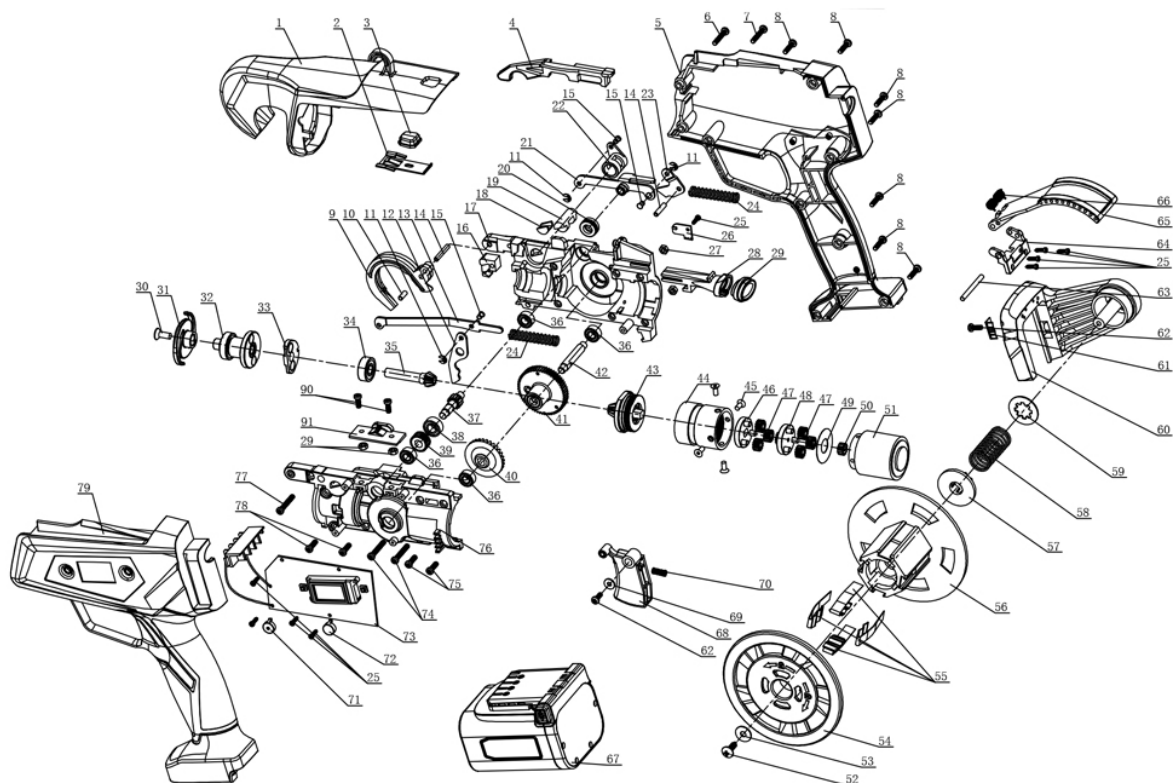

10. CERTIFICADO CE

EMPRESA DISTRIBUIDORA

MILLASUR, S.L.

RUA EDUARDO PONDAL, Nº 23 P.I.SIGÜEIRO

15688 OROSO - A CORUÑA

ESPAÑA

**DECLARACIÓN DE CONFORMIDAD CE**

En cumplimiento con las diferentes directivas CE, en la presente se confirma que, debido a su diseño y construcción, y según marca CE impresa por fabricante en la misma, la máquina identificada en este documento cumple con las exigencias pertinentes y fundamentales en seguridad y salud de las citadas directivas CE. Esta declaración valida al producto para mostrar el símbolo CE.

En el caso de que la máquina se modifique y esta modificación no esté aprobada por el fabricante y comunicada al distribuidor, esta declaración perderá su valor y vigencia.

Denominación de la máquina: **ATADORA DE PODA**Modelo: **ATB2502**

Norma reconocida y aprobada a la que se adecúa:

Directiva 2006/42/EC

Testado de acuerdo a normativa:

**EN ISO 12100:2010,
EN 62841-1:2015+A11:2022**

Sello de empresa

MILLASUR, S.L.U.
Rúa Eduardo Pondal, 23 - Pvl Emp. Sigüero
15688-Oroso-A Coruña
Tel: (+34) 981 80 64 66 - Fax: (+34) 981 80 64 11
e-mail: millasur@millasur.com
CIF: B-15 749 922

29/05/2023



Anova deseja felicitá-lo por ter escolhido um dos nossos produtos e garante-lhe a assistência e colaboração que sempre distinguiu a nossa marca ao longo dos tempos.

Esta máquina foi projetada para durar muitos anos e ser muito útil se for usada de acordo com as instruções contidas no manual do usuário. Portanto, recomendamos que você leia atentamente este manual de instruções e siga todas as nossas recomendações.

Para mais informações ou questões pode contactar-nos através dos nossos suportes web como www.anova.es

INFORMAÇÕES SOBRE ESTE MANUAL

Preste atenção às informações fornecidas neste manual e no aparelho para sua segurança e a segurança de outras pessoas.

- Este manual contém instruções de uso e manutenção.
- Leve este manual com você quando for trabalhar na máquina.
- O conteúdo está correto no momento da impressão.
- Eles se reservam o direito de fazer alterações a qualquer momento sem afetar nossas responsabilidades legais.
- Este manual é considerado parte integrante do produto e deve acompanhá-lo em caso de empréstimo ou revenda.
- Peça ao seu revendedor um novo manual em caso de perda ou dano.

LEIA ATENTAMENTE ESTE MANUAL ANTES DE USAR A MÁQUINA



Para garantir os melhores resultados da sua máquina, leia atentamente as normas de uso e segurança antes de utilizá-la.

OUTROS AVISOS:

O uso incorreto pode causar danos à máquina ou a outros objetos.

A adaptação da máquina a novos requisitos técnicos pode causar diferenças entre o conteúdo deste manual e o produto adquirido.

Leia e siga todas as instruções deste manual. O não cumprimento destas instruções pode resultar em ferimentos pessoais graves.

1. INSTRUÇÕES DE SEGURANÇA

Leia todas as instruções e instruções de segurança. O não cumprimento das instruções e instruções de segurança pode causar choque elétrico e incêndio e/ou ferimentos graves.

Guarde todas as instruções e instruções de segurança para uso futuro.

O termo "ferramentas elétricas" usado nas instruções de segurança refere-se a ferramentas elétricas operadas pela rede elétrica (com cabo de alimentação) e ferramentas elétricas operadas a bateria (sem cabo de alimentação).

▲ Importante

Como melhoramos regularmente nossos produtos, você pode encontrar pequenas diferenças entre sua máquina e as descrições neste manual. Podem ser efectuadas modificações na máquina sem aviso prévio e sem obrigatoriedade de actualização do manual, embora as características essenciais de segurança e funcionamento se mantenham inalteradas.

Observação: devido a atualizações técnicas do produto, este documento está sujeito a alterações sem aviso prévio.

1.1. Normas de segurança

1.1.1. Segurança da área de trabalho

- Mantenha a área de trabalho limpa e iluminada. Áreas desordenadas ou escuras causarão acidentes.
- Não use ferramentas elétricas em atmosferas inflamáveis e explosivas, como na presença de líquidos, gases ou poeiras inflamáveis. Ferramentas elétricas criam faíscas que podem inflamar poeira ou fumaça.
- Mantenha crianças e espectadores afastados enquanto estiver usando uma ferramenta elétrica. As distrações podem fazer com que você perca o controle da ferramenta elétrica.

1.1.2. Segurança elétrica

- O plugue da ferramenta elétrica deve corresponder à tomada. Nunca modifique o plugue. Não use plugues adaptadores com ferramentas elétricas aterradas. Plugues não modificados e tomadas correspondentes reduzirão o risco de choque elétrico.
- Não use adaptadores ou plugues CA não aprovados.
- Evite o contato do corpo com superfícies aterradas, como tubos, radiadores, fogões, geladeiras,...
- Existe um risco maior de choque elétrico se seu corpo estiver aterrado.
- Não exponha ferramentas elétricas à chuva ou umidade. A entrada de água no carregador ou em uma ferramenta elétrica aumentará o risco de choque elétrico.
- Não abuse do cabo. Nunca use o cabo do carregador para carregar, puxar ou desconectar. Mantenha o cabo longe do calor, óleo, bordas afiadas ou peças móveis. Cabos danificados ou emaranhados aumentam o risco de choque elétrico.

- Ao usar uma ferramenta elétrica ao ar livre, use um cabo de extensão adequado para uso externo do carregador. O uso de um cabo adequado para uso externo reduz o risco de choque elétrico.

1.1.3. Avisos de uso da ferramenta

- Não use a ferramenta se o interruptor não funcionar corretamente. A ferramenta precisa ser consertada se o interruptor não funcionar.
- Desligue a bateria da ferramenta ou da fonte de alimentação antes de ajustar, reparar, substituir ou guardar a ferramenta.
Isso evitará ferimentos decorrentes da inicialização inesperada da ferramenta.
- Guarde a ferramenta fora do alcance das crianças, não coloque a ferramenta para ser usada por alguém que não esteja familiarizado com o produto.
- Mantenha as ferramentas em boas condições. Sempre verifique a ferramenta, as peças móveis, qualquer peça danificada pode causar ferimentos. A manutenção adequada da ferramenta pode evitar lesões.
- Leia o manual antes de usar a ferramenta, selecione as ferramentas adequadas e os acessórios corretos para evitar ferimentos.

1.1.4. Advertências para o uso de ferramentas sem fio

- Certifique-se de que o interruptor e o orifício de inserção da bateria estejam funcionando perfeitamente antes de conectar a bateria.
- Use apenas o carregador especificado pelo fabricante. O uso de outro carregador pode danificar a bateria e causar risco de incêndio.
- A ferramenta foi projetada apenas para a bateria original. O uso de outra bateria compatível com a ferramenta pode causar danos e risco de ferimentos.
- A bateria deve ser armazenada longe de peças de metal, como cliques de papel, moedas, chaves, pregos, parafusos ou outras peças de metal pequenas. O curto-circuito da bateria causará um incêndio.
- O uso impróprio fará com que o fluido vazze da bateria. Se seu corpo for atingido pelo líquido, enxágue com água limpa. Você deve consultar um médico se o líquido entrar em contato com seus olhos. O fluido da bateria rachará ou queimará.

1.1.5. Segurança pessoal













- Fique alerta, observe o que está fazendo e use o bom senso ao trocar uma ferramenta elétrica. Não utilize a máquina quando estiver em estado de saúde precário ou sob a influência de medicamentos ou qualquer outra substância que possa reduzir seus reflexos e sua capacidade de concentração. Um momento de desatenção ao usar a ferramenta elétrica pode causar ferimentos graves.
- Sempre use equipamento de proteção individual. Equipamentos de segurança, como máscara contra poeira, sapatos de segurança antiderrapantes, capacete, óculos de proteção, proteção auditiva e outros dispositivos usados para condições apropriadas reduzirão os ferimentos pessoais.
Não use roupas largas ou joias. Mantenha roupas, luvas e cabelos longe das peças móveis, pois roupas largas, joias ou cabelos compridos podem ficar presos nas peças móveis.

- Evite partidas acidentais. Carregar uma ferramenta elétrica com o dedo no interruptor ou conectá-la a uma fonte de alimentação que tenha o interruptor na posição ON pode causar sérios riscos.
- Remova todas as chaves ou chaves de ajuste antes de ligar a ferramenta elétrica. Deixar uma chave presa a uma parte rotativa da ferramenta elétrica pode causar ferimentos pessoais.
- Mantenha sempre a postura e o equilíbrio adequados. Isso permite um melhor controle da ferramenta elétrica em situações inesperadas.

1.1.6. Avisos de segurança da bateria

- Antes de inserir a bateria, verifique se a caixa da bateria está limpa, seca e se os contatos internos estão bons. Verifique se a posição está correta antes da inserção.
- O carregador foi projetado apenas para uso interno. As operações de carregamento devem ser realizadas dentro de casa.
- Desconecte a fonte de alimentação antes de limpar o carregador para evitar danos e risco de choque elétrico. Use um pano seco, não use água.
- Não exponha a bateria à luz forte. Não coloque a bateria em uma superfície quente. Pode causar ferimentos muito graves.
- Quando a tela indicar que o nível da bateria é inferior a 10%, carregue-a.
- Não desmonte a bateria e não a danifique para evitar ferimentos.
- Não guarde a máquina com a bateria inserida. A bateria deve ser carregada pelo menos a cada 3 meses para evitar danos. A garantia não inclui danos causados pelo não cumprimento da frequência de carregamento.
- Use o carregador apenas com bateria recarregável. Caso contrário, pode causar incêndio ou explosão.
- Sempre verifique o carregador, o cabo e o plugue antes de usar. Se estiver danificado, dirija-se ao distribuidor oficial mais próximo, não o repare você mesmo para garantir a máxima segurança da ferramenta.
- Verifique se a voltagem do carregador corresponde ao valor da bateria, caso contrário, ela pode ser danificada.
- Mantenha o carregador limpo, longe de locais onde esteja pingando ou chovendo. Não use o carregador ao ar livre, sujeira ou água, pode causar ferimentos.
- Desconecte corretamente o carregador da tomada, não puxe pelos cabos e não deixe o carregador conectado após a conclusão do carregamento.
- O carregador foi concebido apenas para baterias originais. Caso contrário, pode causar danos ou incêndio.
- Não use carregadores em superfícies extremamente secas (como papel ou produtos secos).
- A bateria não está totalmente carregada quando você a compra, você precisa carregá-la antes de usar a ferramenta pela primeira vez.
Conecte a bateria ao carregador antes de ligar.
- O tempo de carregamento normal é de 3/4 horas, não carregue a bateria por muito tempo, isso danificará a bateria.
- O carregador possui várias saídas, podendo carregar baterias simultaneamente. O tempo de carregamento é proporcional ao número de baterias conectadas e seu estado de carga.
Monitore o tempo de carregamento com indicador LED (carregamento de luz vermelha, final de carregamento de luz verde).

1.2. Símbolos de segurança

	símbolo de aviso		Use óculos de proteção
	Risco de corte e ferimentos graves.		Use sapatos de proteção com sola antiderrapante.
	superfície quente.		Não use a máquina de amarrar na chuva ou em sebes ou galhos molhados.
	Desperdício de símbolo de instrução.		Use luvas de proteção.
	Leia atentamente o manual de instruções		Não jogue a bateria no fogo, pois ela pode explodir.
	Não descarte junto com o lixo doméstico. Nem as baterias de íons de lítio.		Não desmonte a bateria.
	A bateria pode ser recarregada e reciclada. As baterias descartadas devem ser recicladas de forma ecológica.		

2. AS ESPECIFICAÇÕES TÉCNICAS

ATB2502	
Potência	60W
Ø amarração máxima	25mm
Bateria	16,8 V – 2Ah
Tempo de carregamento	2-3 horas
Nº amarrado por bateria (2Ah)	8000 vezes
Peso	0,8kg

Nota: Devido a atualizações técnicas do produto, as especificações técnicas podem ser alteradas sem aviso prévio.

3. DESCRIÇÃO DO PRODUTO

Esta ferramenta foi projetada para amarrar trepadeiras ou galhos com diâmetro não superior ao mm especificado. Se esta ferramenta for usada para outros fins não autorizados, pode danificar a ferramenta e prejudicar o usuário.

O nível de poda tem as características de estrutura compacta, peso leve, velocidade rápida e operação conveniente com uma mão. Este produto integra recursos como segurança, eficiência e operação simples.

Quando você o usa:

- Coloque o gancho de amarrar (7) na frente da máquina no cipó ou galho de árvore a ser amarrado e puxe o gatilho (8).
- Depois de confirmar a conclusão da ação de amarrar, segure e puxe a máquina para trás para continuar o próximo trabalho de amarração.

3.1. Identificação de seus componentes

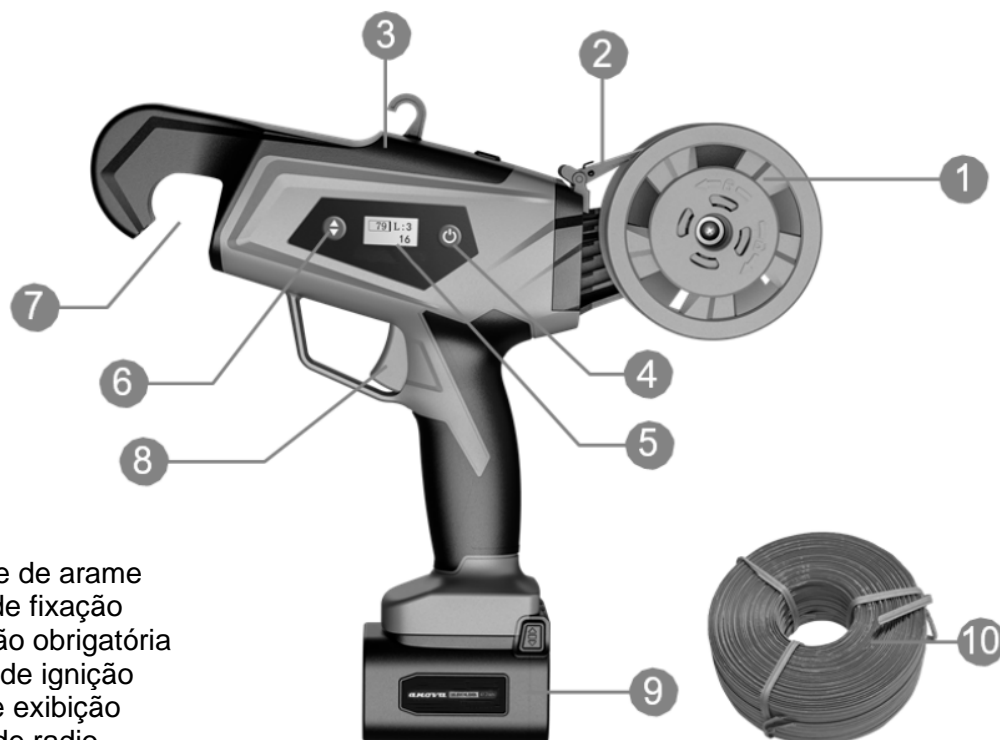

1. Suporte de arame
2. Placa de fixação
3. Proteção obrigatória
4. Chave de ignição
5. Tela de exibição
6. Botão de rádio
7. Gancho de corda
8. Acionar
9. Bateria
10. Arame

Nota: Nem todos os acessórios descritos ou ilustrados neste manual devem ser incluídos na entrega final do produto.

4. INSTRUÇÕES DE USO

4.1. Recomendações de segurança

▲ Atenção

A máquina só deve ser utilizada para o fim para o qual foi concebida. Lembre-se que o usuário é responsável por danos e lesões a outras pessoas ou objetos. Não adultere ou remova os dispositivos de segurança instalados na máquina para segurança. O usuário é responsável por danos ou prejuízos a terceiros.

Antes de usar a máquina:

- Leia as regras gerais de segurança.
- Por favor, leia atentamente as instruções de uso e certifique-se de estar familiarizado com os controles.

Não utilize a máquina quando estiver em estado de saúde precário ou sob a influência de medicamentos ou qualquer outra substância que possa reduzir seus reflexos e sua capacidade de concentração. É responsabilidade do usuário avaliar o risco potencial da área onde o trabalho será executado e tomar todas as precauções necessárias para garantir sua segurança e a de outras pessoas.



4.1.1. Precauções de trabalho

- Quando o equipamento estiver funcionando, mantenha uma distância de pelo menos 5 cm entre a outra mão e a área de amarração. Não coloque as mãos na abertura da corda.
- Não utilize este produto para amarrar galhos com diâmetro superior ao indicado nas especificações técnicas, pois pode causar o travamento da máquina.
- Durante a operação de amarração, a máquina deve estar perpendicular ao galho da árvore, não se incline ou se mova durante o processo de amarração.
- O uso indevido da máquina, operação incorreta e danos ao equipamento devido ao uso indevido ou manutenção, anulam a garantia de qualidade.
- Não use o equipamento em dias chuvosos.
- Após o uso diário, é recomendável desconectar a bateria da máquina e colocá-la na caixa de ferramentas.
- Ajuste o interruptor de engrenagem com os botões de amarração de acordo com o tamanho real dos galhos para obter o melhor efeito de amarração.
- Coloque o gancho de amarração (7) na posição correta. Você deve sempre colocar o galho na extremidade externa dele.



Observação: Se a operação de amarração ficar lenta, verifique se a bateria está fraca.

4.2. Desempacotando

Abra cuidadosamente a embalagem e verifique se contém os seguintes componentes:

- Máquina de amarrar
- Caixa de ferramentas
- Fio/cabo para amarrar

4.3. Comece

4.3.1. Função liga-desliga



1. Interruptor de alimentação (ON/OFF)
2. Botão de mudança para ajustar os tempos de amarração, com até 6 posições de ajuste
3. Tela de exibição de indicação de bateria: Mostra a bateria restante [1% -100%]
4. Torções em cada pacote: 3 a 8 voltas podem ser ajustadas através do botão de mudança (2)
5. Tempos de amarração em tempo real/tempos totais: Quando a bateria é ligada, o tempo total de amarração será exibido e, após 3 segundos, os tempos de amarração em tempo real serão exibidos.

Antes de usar, verifique se a direção do cabo/fio está correta, se está de acordo com a direção do suporte da máquina e se o cabo não está torcido, com nós ou preso. Se o sentido de instalação for invertido, ou o cabo estiver torcido ou preso, isso afetará o funcionamento normal do sistema de energia, resultando em amarrações malsucedidas e, em casos graves, danos ao equipamento. A garantia não cobre danos ao equipamento causados por instalação invertida, torção, nós ou emperramento.

4.3.2. Carga da bateria

Sempre certifique-se de que a bateria esteja seca e limpa antes de carregá-la.

Instruções de carregamento

- Carregue a uma temperatura interna de +10°C a 22°C.
- Um carregador de bateria bidirecional permite que você carregue simultaneamente 2 baterias.
- Certifique-se de que as especificações da bateria e do adaptador correspondam antes de carregar.
- O LED vermelho no carregador indica que a bateria está carregando, enquanto o LED verde indica que a bateria está totalmente carregada. O tempo de carregamento é de cerca de 3 a 4 horas (para duas baterias totalmente descarregadas ao mesmo tempo). Não permita que a bateria seja conectada por mais tempo do que o necessário, caso contrário, poderá danificar a bateria.
- Após o carregamento, desconecte a bateria do carregador.
- Certifique-se de carregar a bateria pelo menos a cada 3 meses quando não estiver em uso. Não armazene máquinas conectadas a baterias.

4.3.3. Instalação de fio de amarração



1. Abra a placa de suporte, empurre a tampa para baixo e gire-a na direção da seta para removê-la.



2. Remova a tampa da bobina.

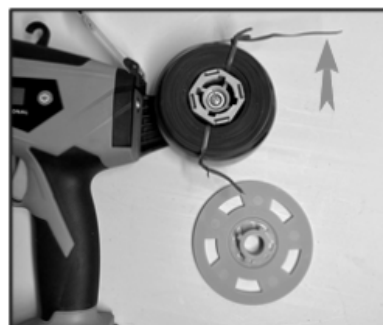

3. Insira o fio, prestando atenção na direção da extremidade saliente.



4. Pressione a tampa da bobina e gire-a na direção da seta, feche a placa de fixação.



5. Use um alicate para remover a braçadeira fixa que acompanha o cabo.



6. Certifique-se de que as extremidades estejam planas antes de inserir na máquina e, se necessário, corte novamente com uma tesoura.



7. Preste atenção na direção do cabo e evite nós, torções ou qualquer tipo de emaranhado.



8. Insira a ponta do cabo no orifício da máquina. Segure o fio em sua mão e certifique-se de que ele esteja totalmente inserido enquanto aperta o gatilho.



9. Após a instalação, certifique-se de que o cabo esteja corretamente encaixado na máquina.

- Depois que cada carretel de fio for usado, limpe qualquer fio restante.
- Durante o processo de instalação, se não for feito corretamente, use uma pinça para remover qualquer resíduo e continue trabalhando.

▲ Aviso

Esta ferramenta só pode ser usada com um carretel de 90m aprovado pelo fabricante. A garantia não cobre danos à ferramenta causados pelo uso de carretéis/carretéis não aprovados pelo fabricante.

4.3.4. Método de operação

Se o interruptor não funcionar corretamente, pare de usar a ferramenta. Verifique se a tensão nominal da bateria corresponde à máquina de amarrar.

Determine a frequência de trabalho do fichário e selecione a engrenagem apropriada de acordo com a situação de uso para garantir que o fichário esteja no melhor estado.

Ao amarrar galhos, se a extremidade frontal estiver bloqueada por objetos estranhos, desligue a máquina primeiro e depois remova os objetos estranhos.

- Pressione e segure o botão liga/desliga por um segundo para ligar a máquina. Ele entrará no modo de trabalho, puxará o gatilho e começará a funcionar.
- Para economizar bateria e garantir a vida útil mais longa da máquina, não sobrecarregue a máquina. Não o utilize para amarrar galhos maiores que os milímetros indicados.
- Se o processo de amarração não for bem-sucedido, desligue a máquina. Use sua mão para remover a gravata com falha da frente e, em seguida, conecte a máquina novamente.
- Trabalhe uma vez com velocidade sem carga para ver se o nó foi amarrado com sucesso. Se o nó estiver bem amarrado, continue trabalhando.
- Se forem necessárias várias tentativas malsucedidas de amarrar, desligue a máquina para inspeção. Abra a tampa frontal do carretel do cabo e placa de fixação para procurar nós, acúmulos ou amarras presas na entrada e ao longo do canal de alimentação do cabo. Se forem encontradas anormalidades, corrija imediatamente.
- Se a amarração parar no meio do processo de amarração e ficar presa no galho, primeiro desligue a máquina, depois remova o fio de amarração e remova a máquina. Verifique se o diâmetro do galho é maior que o máximo permitido e/ou se está preso por algum objeto estranho.
- Após o uso, pressione e segure o botão ON/OFF por um segundo para desligar a máquina.

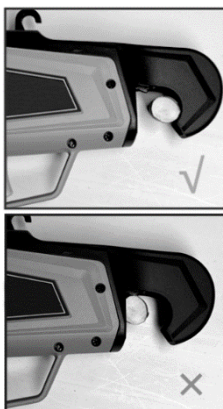

Número de exibição	Ø máx. com fio de plástico	Ø máx. com fio de papel
3	25mm	24mm
4	25mm	22mm
5	24mm	18mm
6	22mm	14mm
7	20mm	Não recomendado
8	16mm	Não recomendado

5. MANUTENÇÃO E ARMAZENAMENTO

5.1. Recomendações de segurança

Antes de limpar ou realizar trabalhos de manutenção, desligue a máquina e desconecte a bateria, colocando-a em uma embalagem segura.

Leia as instruções correspondentes. Sempre use roupas adequadas, além de luvas de trabalho para sua segurança.

Nunca use a máquina com peças gastas ou danificadas. As peças defeituosas ou desgastadas devem sempre ser substituídas, não reparadas. Use somente peças de reposição aprovadas pelo fabricante. Peças não aprovadas podem danificar o equipamento e afetar sua segurança e a segurança de outras pessoas.

Nunca descarte óleo usado, combustível, baterias ou outros contaminantes em locais não autorizados.

5.2. Manutenção e limpeza

- Limpeza e manutenção regulares devem ser realizadas para garantir uma operação confiável a longo prazo do produto.
- Não borrife água ou mergulhe a máquina em água, pois isso pode causar danos.
- Mantenha as condutas de ventilação e os diferentes componentes limpos. Um pano úmido ou escova deve ser usado para limpar. Não use nenhum agente de limpeza, pois pode causar danos permanentes ao equipamento.
- Após cada uso do carretel, use pinças ou escovas para limpar quaisquer objetos estranhos da calha de amarração.
- Depois de trabalhar continuamente por várias horas, verifique se há objetos estranhos nos pinos, anéis de retenção e molas de cada junta móvel, etc. Se houver, você deve limpá-los imediatamente.
- Adicione óleo lubrificante suficiente à ferramenta conforme necessário.
- Bons hábitos de manutenção podem efetivamente prolongar a vida útil dos produtos.

5.2.1. Limpeza do trilho guia

Deve ser feito de acordo com os seguintes procedimentos:



1. Se a ferramenta estiver presa ou não conseguir avançar a linha, pressione o botão para empurrar a tampa frontal

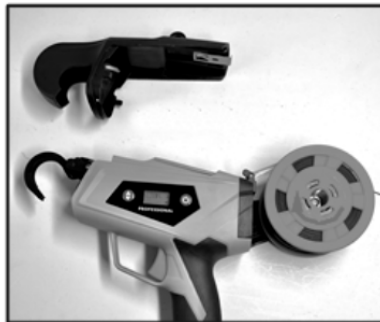

2. Remova a tampa da bobina.



3. Remova a placa de fixação



4. Use uma escova para limpar quaisquer objetos estranhos dentro do trilho guia.



5. Após a limpeza, lubrifique a ferramenta.

Aviso

Quando o tirante do ramal elétrico não tiver amarração, ele deve parar de funcionar. Conforme mostrado na figura abaixo, remova o loop restante e insira o novo. Se os cabos restantes não forem removidos, existe o risco de emperramento.



1. Abra a tampa frontal e remova a placa de suporte.



2. Use uma pinça para remover o fio restante.



5.2.2. Substituir pulseira de borracha

Se a correia de borracha estiver muito gasta, pode causar desgaste anormal da correia e exigir a substituição por uma nova correia de borracha.

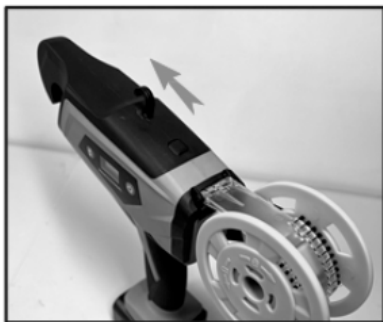

1. Abra a tampa protetora



2. Remova a placa de fixação.



3. Solte os parafusos na placa da tampa esquerda



4. Remova a tampa esquerda



5. Ligue o tyer, pressione e segure o botão de mudança de marcha por 1 segundo. e ative o gatilho quando ouvir um som.



6. Remova a bateria



7. Substitua a correia de borracha por uma nova. Certifique-se de que o slot esteja voltado para fora.

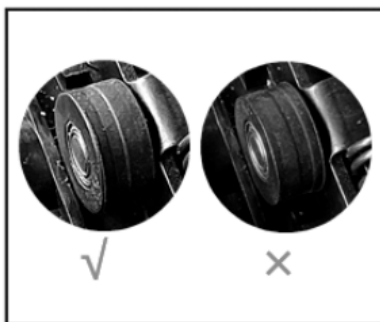

8. Diagrama de diferença de cintas de borracha.



9. Instale a tampa esquerda



10. Aperte os parafusos na placa da tampa esquerda.



11. Instale a tira de pressão



12. Ligue a energia, pressione e segure o botão shift por 1 segundo e acione o gatilho



13. Reinstale a tampa protetora



14. Após a instalação, você pode continuar a usar a camada normalmente

5.3. Armazenar

- Não armazene a bateria em um ambiente excessivamente quente ou frio.
- Se a máquina for armazenada por muito tempo, remova a bateria do dispositivo.
- Guarde a bateria e o carregador em uma caixa para mantê-los longe de altas temperaturas, poeira e umidade.
- Verifique se o interruptor está na posição desligada antes do armazenamento.
- A bateria deve ser armazenada em ambiente seco:

Armazenamento inferior a 1 mês	20°C~+60°C
Armazenamento inferior a 6 meses	10°C~+35°C
Armazenamento mais de 6 meses	0°C~+30°C

- A bateria deve ser mantida a uma distância mínima de 1,5 m de qualquer possível substância inflamável.
- Manutenção da bateria: Carregue totalmente a bateria antes de armazená-la e carregue-a a cada 3 meses para armazenamento de longo prazo.

6. SOLUÇÃO DE PROBLEMAS

▲ Aviso

Não execute nenhuma ação de manutenção com o motor funcionando.

Problema	Possível causa	Solução
O equipamento não pode ser iniciado	A bateria acabou	Carregue a bateria
	Bateria mal inserida	Verifique a inserção correta da bateria na ferramenta
	Falha na chave de ignição (ON/OFF)	Contacte o seu distribuidor oficial para reparação
Operação intermitente	A linha de conexão interna está solta	Contacte o seu distribuidor oficial para reparação
	Erro no botão liga/desliga	

Não consegue amarrar corretamente O efeito de ligação não é bom.	Depois de amarrar, fica solto e não firme;	Defina o interruptor de execução para um nível adequado.
	Falha na amarração devido a material estranho	Verifique se há algum assunto estranho. na trilha de alimentação, limpe o material estranho e amarre o fio sem sucesso.
	Alimentação de arame incorreta ou ausente	1. Verifique se o fio de amarração está preso na bandeja de alimentação, se estiver preso, limpe-o a tempo. 2. Verifique se há fios de amarração residuais ou outros materiais estranhos em toda a pista de alimentação e limpe-os a tempo.
	O feixe é facilmente apanhado pelos ramos.	1. A operação pode ser muito rápida, ajuste a velocidade de operação. Somente depois de confirmar a conclusão da ação de amarrar, a máquina de amarrar pode ser levantada.
Não pôde carregar	A bateria não está colocada corretamente no carregador.	Verifique a ligação da bateria ao carregador
	A conexão do carregador e da fonte de alimentação não está correta.	Verifique a conexão correta do carregador à fonte de alimentação
	A voltagem da bateria está muito baixa	esperar 10 minutos
	falha da bateria	substitua a bateria
	falha do carregador	substituir carregador

Observação: Se você tiver dúvidas ou problemas persistirem após realizar as operações acima, entre em contato com o revendedor oficial mais próximo.

6.1. Possíveis erros

Razão	Nº de bipes	Tela de exibição	Manutenção
Sobrecorrente	3	E1	Este problema pode ser resolvido após uma reinicialização da placa de controle principal
Falha no circuito de detecção de tensão	10	E2	Substitua a placa de controle principal
Falha no circuito de detecção de corrente	2	E3	Substitua a placa de controle principal
não rotacional	/	E4/E17	Este problema pode ser resolvido após uma reinicialização da placa de controle principal
Baixa voltagem	/	E5	Substitua a bateria ou a placa de controle principal
Surto	8	E6	Substitua a bateria ou a placa de controle principal
sobrecorrente de hardware	3	E7	Substitua a placa de controle principal
Bateria Fraca	/	E9	Carregue ou substitua a bateria ou a placa de controle principal
perda de fase	/	E10	Substitua o motor ou a placa de controle principal
Falha na sala de registro	4	E11	Substitua a placa Hall, o cabo de conexão e a placa de controle principal
Placa de controle principal sobre temperatura	5	E16	Resfriando a placa de controle principal em excesso
Falha de torção	6	/	ponto de temperatura ou substituindo a placa de controle principal

7. GARANTIA

Se o seu produto apresentar algum defeito de fabricação durante o período de garantia estabelecido, entre em contato ou vá diretamente ao seu ponto de venda com a documentação necessária.

Sua fatura de compra deve ser mantida como prova da data de compra. Sua ferramenta deve ser devolvida ao seu revendedor em uma condição aceitável e limpa, em sua caixa moldada original, se aplicável à unidade, acompanhada de seu comprovante de compra apropriado.

7.1. Período de garantia

O período de garantia legal do produto começa na data original da compra pelo primeiro comprador inicial e sua duração será a estabelecida pelo Real Decreto-Lei para a proteção dos consumidores e usuários em situação de vulnerabilidade social e econômica para o ano correspondente ao momento da compra do produto.

Alguns países não permitem limitações na duração de uma garantia implícita ou não permitem a exclusão ou limitação de danos consequentes ou incidentais, caso em que a limitação e exclusão acima podem não se aplicar a você. Esta garantia lhe dá direitos legais específicos, e você também pode ter outros direitos que variam de estado para estado ou país para país.

7.2. Exclusões

Esta garantia não cobre danos ao produto ou problemas de desempenho causados por:

- Desgaste natural do uso.
- Mau uso, negligência, operação descuidada ou falta de manutenção.
- Defeitos causados por uso incorreto, danos causados por manipulações realizadas por pessoal não autorizado pela Anova ou uso de peças de reposição não originais.
- Defeitos de peças de desgaste normal, como rolamentos, escovas, cabos, buchas ou acessórios como brocas, brocas, lâminas de serra, etc.
- Danos ou defeitos resultantes de abuso, acidentes ou alterações.
- Uso e armazenamento incorretos (referência explícita de que as regras descritas nas instruções de operação não foram seguidas).
- Desgaste do cliente (por exemplo, lâminas de serra quebradas, escovas de carvão gastas, etc.).
- Desgaste secundário e danos devido à falta de manutenção, reparação, lubrificantes (por exemplo, danos por sobreaquecimento devido a ranhuras de refrigeração bloqueadas, danos nos rolamentos devido a sujeira, danos causados pelo gelo, etc.).
- Danos como resultado óbvio de uso excessivo/sobrecarga.
- Danos causados por suprimentos inadequados (por exemplo, combustível errado)
- Falha induzida por carga de componentes ou acessórios do invólucro devido a tensão anormal
- Deformação induzida por carga de componentes ou acessórios do invólucro devido a tensão anormal.
- Danos resultantes da operação de suprimentos que estão cheios demais ou vazando devido ao armazenamento inadequado, em agentes de limpeza adequados ou outros produtos químicos prejudiciais.

- Danos devido à exposição inadequada a temperaturas extremas (por exemplo, fraturas por congelamento, distorção térmica de componentes, etc.)
- Danos por exposição permanente à radiação ultravioleta.
- Danos causados por manutenção inadequada.
- Qualquer dano causado pelo não cumprimento do manual de instruções
- Qualquer produto que tenha tentado ser reparado por um profissional não qualificado.
- Qualquer produto conectado a uma fonte de alimentação inadequada (ampères, tensão, frequência).
- Qualquer dano causado por influências externas (água, produtos químicos, física, choque) ou substâncias estranhas.
- Uso de acessórios ou peças inadequadas.
- Não inclui defeitos de peças de desgaste normal, nem cobre danos ou defeitos resultantes de abuso, acidentes ou alterações, nem custos de transporte.

Além disso, a garantia será anulada se o produto tiver sido alterado ou modificado, ou se a marca comercial/número de série da máquina tiver sido desfigurada ou removida.

Manutenção de rotina, ajustes, ajustes ou desgaste normal não são cobertos por esta garantia.

Este manual não cobre todas as situações possíveis relacionadas a exclusões de garantia, para mais informações, entre em contato com o revendedor Anova mais próximo.

7.3. Em caso de incidente

A garantia deve ser devidamente preenchida com todos os dados solicitados, e acompanhada da fatura de compra.

A Anova reserva-se o direito de negar qualquer reclamação quando a compra não puder ser verificada ou quando for claro que o produto não foi mantido adequadamente (manutenção, ventilação limpa, lubrificação, manutenção regular das escovas de carvão, limpeza, armazenamento, etc.).

O uso privado é entendido como uso doméstico pessoal por um consumidor final. Em vez disso, uso comercial significa todos os outros usos, incluindo usos para fins comerciais, de geração de renda ou de aluguel. Uma vez que o produto tenha sido usado para uso comercial, ele será considerado um produto de uso comercial para os fins desta garantia.

Estes são nossos termos de garantia padrão, mas ocasionalmente pode haver cobertura de garantia adicional não determinada no momento da publicação. Para mais informações, entre em contato com o distribuidor oficial Anova mais próximo ou visite www.millasur.com.

O serviço de garantia está disponível apenas nos revendedores oficiais da Anova. Pode localizar o distribuidor mais próximo no nosso mapa de distribuidores em www.anova.es.

8. MEIO AMBIENTE



Proteja o meio ambiente. Não despeje óleo usado em ralos, terra, rios, lagos ou mares. Remova a bateria do dispositivo, recicle baterias, ferramentas, acessórios e embalagens como lixo e não como lixo doméstico. Baterias danificadas podem apresentar riscos potenciais ao meio ambiente e à saúde pessoal.

Elimine o seu produto de forma ecológica. Não devemos descartar as máquinas junto com o lixo doméstico. Seus componentes plásticos e metálicos podem ser classificados de acordo com sua natureza e podem ser reciclados.

Os materiais utilizados para embalar esta máquina são recicláveis. Elimine a embalagem num ponto de recolha de resíduos oficial.

9. VISTA EXPANDIDA

ATB2502

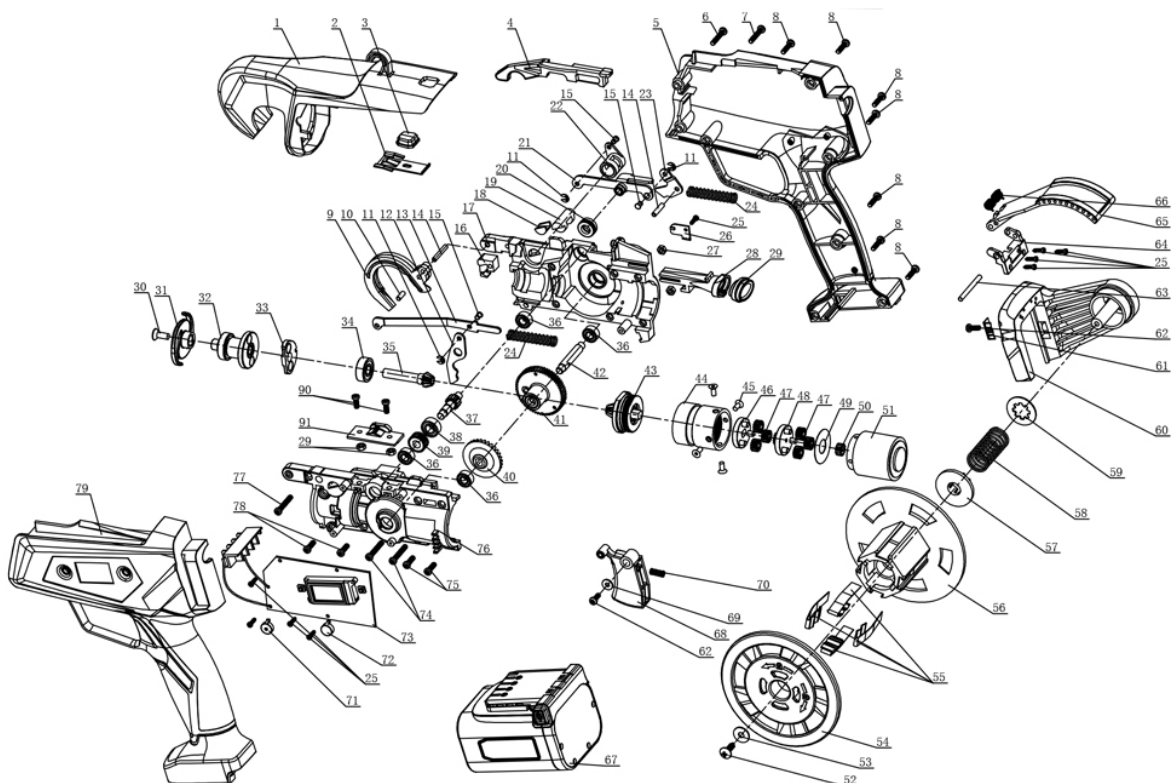

10. CERTIFICADO CE

EMPRESA DE DISTRIBUIÇÃO

MILLASUR, SL

RUA EDUARDO PONDAL, Nº 23 PISIGÜEIRO

15688 OROSO - A CORUÑA

ESPAÑA

**DECLARAÇÃO CE DE CONFORMIDADE**

Em conformidade com as diferentes diretivas CE, este documento confirma que, devido ao seu design e construção, e de acordo com a marca CE nela impressa pelo fabricante, a máquina identificada neste documento cumpre os requisitos pertinentes e fundamentais de saúde e segurança. das referidas directivas CE. Esta declaração valida o produto para exibir o símbolo CE.

Caso a máquina seja modificada e esta modificação não seja aprovada pelo fabricante e comunicada ao distribuidor, esta declaração perderá seu valor e validade.

Nome da máquina: **MÁQUINA DE AMARRAR PARA PODA**

Modelo: **ATB2502**

Norma reconhecida e aprovada com a qual está em conformidade:

Diretiva 2006/42/EC

Testado de acordo com os regulamentos:

**ENISO12100:2010,
EN 62841-1:2015+A11:2022**

Selo da empresa

MILLASUR, S.L.U.
Rúa Eduardo Pondal, 23 - Pvi Emp. Sigüero
15688-Oroso-A Coruña
Tel: (+34) 981 80 64 66 - Fax: (+34) 981 80 64 11
e-mail: millasur@millasur.com
CIF: B-15 749 922

29/05/2023



Anova souhaite vous féliciter d'avoir choisi l'un de nos produits et vous garantit l'assistance et la coopération qui ont toujours distingué notre marque au fil du temps.

Cette machine est conçue pour durer de nombreuses années et pour être très utile si elle est utilisée conformément aux instructions contenues dans le manuel d'utilisation. Nous vous recommandons donc de lire attentivement ce mode d'emploi et de suivre toutes nos recommandations.

Pour plus d'informations ou des questions, vous pouvez nous contacter via nos supports Web tels que www.anova.es

INFORMATIONS SUR CE MANUEL

Faites attention aux informations fournies dans ce manuel et sur l'appareil pour votre sécurité et celle des autres.

- Ce manuel contient des instructions d'utilisation et d'entretien.
- Emportez ce manuel avec vous lorsque vous allez travailler sur la machine.
- Le contenu est correct au moment de l'impression.
- Ils se réservent le droit d'apporter des modifications à tout moment sans affecter nos responsabilités légales.
- Ce manuel est considéré comme faisant partie intégrante du produit et doit rester avec lui en cas de prêt ou de revente.
- Demandez à votre revendeur un nouveau manuel en cas de perte ou de dommage.

LISEZ ATTENTIVEMENT CE MANUEL AVANT D'UTILISER LA MACHINE



Pour vous assurer que votre machine offre les meilleurs résultats, veuillez lire attentivement les règles d'utilisation et de sécurité avant de l'utiliser.

AUTRES AVERTISSEMENTS :

Une utilisation incorrecte peut endommager la machine ou d'autres objets.

L'adaptation de la machine à de nouvelles exigences techniques pourrait entraîner des différences entre le contenu de ce manuel et le produit acheté.

Lisez et suivez toutes les instructions de ce manuel. Le non-respect de ces instructions peut entraîner des blessures graves.

1. CONSIGNES DE SÉCURITÉ

Lisez toutes les instructions et consignes de sécurité. Le non-respect des instructions et des consignes de sécurité peut provoquer un choc électrique et un incendie et/ou des blessures graves.

Conservez toutes les instructions et consignes de sécurité pour une utilisation future.

Le terme « outils électriques » utilisé dans les consignes de sécurité désigne les outils électriques fonctionnant sur secteur (avec câble d'alimentation) et les outils électriques fonctionnant sur batterie (sans câble d'alimentation).

▲ Important

Comme nous améliorons régulièrement nos produits, vous pouvez trouver de légères différences entre votre machine et les descriptions de ce manuel. Des modifications peuvent être apportées à la machine sans préavis et sans obligation de mettre à jour le manuel, bien que les caractéristiques essentielles de sécurité et de fonctionnement restent inchangées.

Remarque : En raison de mises à jour techniques du produit, ce document est susceptible d'être modifié sans préavis.

1.1. Normes de sécurité

1.1.1. Sécurité de la zone de travail

- Gardez la zone de travail propre et lumineuse. Les zones encombrées ou sombres provoqueront des accidents.
- N'utilisez pas d'outils électriques dans des atmosphères inflammables et explosives, comme en présence de liquides, de gaz ou de poussières inflammables. Les outils électriques créent des étincelles qui peuvent enflammer la poussière ou les fumées.
- Éloignez les enfants et les passants lorsque vous utilisez un outil électrique. Les distractions peuvent vous faire perdre le contrôle de l'outil électrique.

1.1.2. Sécurité électrique

- La fiche de l'outil électrique doit correspondre à la prise. Ne modifiez jamais la prise. N'utilisez pas de fiches d'adaptateur avec des outils électriques mis à la terre. Des fiches non modifiées et des prises correspondantes réduiront le risque de choc électrique.
 - N'utilisez pas d'adaptateurs ou de fiches CA non approuvés.
 - Évitez tout contact corporel avec des surfaces mises à la terre telles que des tuyaux, des radiateurs, des cuisinières, des réfrigérateurs,...
- Il existe un risque accru de choc électrique si votre corps est mis à la terre.
- N'exposez pas les outils électriques à la pluie ou à l'humidité. L'eau entrant dans le chargeur ou un outil électrique augmentera le risque de choc électrique.
 - N'abusez pas du câble. N'utilisez jamais le câble du chargeur pour transporter, tirer ou débrancher. Gardez le cordon à l'écart de la chaleur, de l'huile, des arêtes vives ou des

pièces mobiles. Les cordons endommagés ou emmêlés augmentent le risque d'électrocution.

- Lorsque vous utilisez un outil électrique à l'extérieur, utilisez une rallonge adaptée à une utilisation en extérieur à partir du chargeur. L'utilisation d'un cordon adapté à une utilisation en extérieur réduit le risque de choc électrique.

1.1.3. Avertissements d'utilisation d'outils

- N'utilisez pas l'outil si l'interrupteur ne fonctionne pas correctement. L'outil doit être réparé si l'interrupteur ne fonctionne pas.
- Débranchez la batterie de l'outil ou de la source d'alimentation avant de régler, réparer, remplacer ou ranger l'outil.
Cela évitera les blessures causées par un démarrage inattendu de l'outil.
- Rangez l'outil hors de portée des enfants, ne placez pas l'outil pour une utilisation par une personne non familière avec le produit.
- Gardez les outils en bon état. Vérifiez toujours l'outil, les pièces mobiles, toute pièce endommagée peut causer des blessures. Un bon entretien de l'outil peut prévenir les blessures.
- Lisez le manuel avant d'utiliser l'outil, sélectionnez les bons outils et les bons accessoires pour éviter les blessures.

1.1.4. Avertissements pour l'utilisation d'outils sans fil

- Veuillez vous assurer que l'interrupteur et le trou d'insertion de la batterie fonctionnent parfaitement avant de connecter la batterie.
- Utilisez uniquement le chargeur spécifié par le fabricant. L'utilisation d'un autre chargeur peut endommager la batterie et entraîner un risque d'incendie.
- L'outil est uniquement conçu pour la batterie d'origine. L'utilisation d'une autre batterie qui correspond à l'outil peut causer des dommages et des risques de blessures.
- La batterie doit être stockée à l'écart des pièces métalliques, telles que les trombones, les pièces de monnaie, les clés, les clous, les vis ou d'autres petites pièces métalliques. Un court-circuit de la batterie provoquera un incendie.
- Une mauvaise utilisation entraînera une fuite de liquide de la batterie. Si votre corps est éclaboussé par le liquide, rincez à l'eau claire. Vous devriez consulter un médecin si le liquide pénètre dans vos yeux. Le liquide de la batterie se fissurera ou brûlera.

1.1.5. Sécurité personnelle

- Restez vigilant, surveillez ce que vous faites et faites preuve de bon sens lorsque vous changez d'outil électrique. N'utilisez pas la machine lorsque vous êtes dans un état de santé précaire ou sous l'influence de médicaments ou de toute autre substance susceptible de réduire vos actions réflexes et votre capacité de concentration. Un moment d'inattention lors de l'utilisation de l'outil électrique peut entraîner des blessures graves.
- Portez toujours un équipement de protection individuelle. L'équipement de sécurité tel qu'un masque anti-poussière, des chaussures de sécurité antidérapantes, un casque, des lunettes, une protection auditive et d'autres dispositifs utilisés dans des conditions appropriées réduira les blessures corporelles.

Ne portez pas de vêtements amples ni de bijoux. Tenez les vêtements, les gants et les cheveux éloignés des pièces mobiles, car les vêtements amples, les bijoux ou les cheveux longs peuvent se coincer dans les pièces mobiles.













- Évitez les démarrages accidentels. Transporter un outil électrique avec votre doigt sur l'interrupteur ou le connecter à une source d'alimentation dont l'interrupteur est en position ON peut entraîner un grave danger.
- Retirez toutes les clés ou les clés de réglage avant de mettre l'outil électrique en marche. Laisser une clé attachée à une partie rotative de l'outil électrique peut entraîner des blessures.
- Maintenez une posture et un équilibre appropriés à tout moment. Cela permet un meilleur contrôle de l'outil électrique dans des situations inattendues.

1.1.6. Avertissements de sécurité de la batterie

- Avant d'insérer la batterie, assurez-vous que le boîtier de la batterie est propre, sec et que les contacts internes sont bons. Vérifiez que la position est correcte avant l'insertion.
- Le chargeur est conçu pour une utilisation en intérieur uniquement. Les opérations de charge doivent être effectuées à l'intérieur.
- Débranchez la source d'alimentation avant de nettoyer le chargeur pour éviter tout dommage et risque de choc électrique. Utilisez un chiffon sec, n'utilisez pas d'eau.
- N'exposez pas la batterie à une forte lumière. Ne placez pas la batterie sur une surface chaude. Cela peut causer des blessures très graves.
- Lorsque l'écran indique que le niveau de la batterie est inférieur à 10 %, veuillez la charger.
- Ne démontez pas la batterie et ne l'endommagez pas pour éviter les blessures.
- Ne stockez pas la machine avec la batterie insérée. La batterie doit être chargée au moins tous les 3 mois pour éviter tout dommage. La garantie n'inclut pas les dommages causés par le non-respect de la fréquence de charge.
- Utilisez le chargeur uniquement avec une batterie rechargeable. Sinon, cela pourrait provoquer un incendie ou exploser.
- Vérifiez toujours le chargeur, le cordon et la prise avant utilisation. S'il est endommagé, rendez-vous chez votre distributeur officiel le plus proche, ne le réparez pas vous-même pour garantir la sécurité maximale de l'outil.
- Veuillez vérifier que la tension du chargeur correspond à la valeur de la batterie, sinon elle pourrait être endommagée.
- Gardez le chargeur propre, loin des endroits où il s'égoutte ou pleut. N'utilisez pas le chargeur à l'extérieur, dans de la saleté ou de l'eau, cela pourrait causer des blessures.
- Débranchez correctement le chargeur de la prise murale, ne tirez pas sur les câbles et ne laissez pas le chargeur branché une fois la charge terminée.
- Le chargeur est conçu uniquement pour les batteries d'origine. Sinon, cela pourrait causer des dommages ou un incendie.
- N'utilisez pas les chargeurs sur des surfaces extrêmement sèches (telles que du papier ou des produits secs).
- La batterie n'est pas complètement chargée lorsque vous l'achetez, vous devez la charger avant d'utiliser l'outil pour la première fois.
Connectez la batterie au chargeur avant de l'allumer.
- Le temps de charge normal est de 3/4 heures, veuillez ne pas charger la batterie pendant une longue période, cela endommagera la batterie.
- Le chargeur a plusieurs sorties, pouvant charger des batteries simultanément. Le temps de charge est proportionnel au nombre de batteries connectées et à leur état de charge.

Surveiller le temps de charge avec indicateur LED (charge de lumière rouge, fin de charge de lumière verte).

1.2. symboles de sécurité

	symbole d'avertissement		Porter des lunettes de protection
	Risque de coupure et de blessure grave.		Portez des chaussures de protection à semelles antidérapantes.
	surface chaude.		N'utilisez pas le lieur sous la pluie ou dans des haies ou des branches humides.
	Déchets de symbole d'instruction.		Portez des gants de protection.
	Lisez attentivement le mode d'emploi		Ne jetez pas la batterie au feu où elle explosera.
	Ne pas jeter avec les ordures ménagères. Les batteries lithium-ion non plus.		Ne démontez pas la batterie.
	La batterie peut être rechargée et recyclée. Les piles usagées doivent être recyclées dans le respect de l'environnement.		

2. SPÉCIFICATIONS TECHNIQUES

ATB2502	
Pouvoir	60W
Ø liage maximum	25mm
Batterie	16.8V – 2Ah
Temps de chargement	2-3 heures
Nbre lié par batterie (2Ah)	8000 fois
Lester	0,8 kg

Remarque : En raison des mises à jour techniques du produit, les spécifications techniques peuvent être modifiées sans préavis.

3. DESCRIPTION DU PRODUIT

Cet outil est conçu pour attacher des vignes ou des branches d'un diamètre ne dépassant pas le mm spécifié. Si cet outil est utilisé à d'autres fins non autorisées, cela peut endommager l'outil et blesser l'utilisateur.

Le tyer d'élagage a les caractéristiques d'une structure compacte, d'un poids léger, d'une vitesse rapide et d'une utilisation pratique d'une seule main. Ce produit intègre des fonctionnalités telles que la sécurité, l'efficacité et la simplicité d'utilisation.

Lorsque vous l'utilisez :

- Placez le crochet d'attache (7) à l'avant de la machine sur la branche de vigne ou d'arbre à attacher et appuyez sur la gâchette (8).
- Après avoir confirmé l'achèvement de l'action de liage, maintenez et tirez la machine vers l'arrière pour continuer le travail de liage suivant.

3.1. Identification de ses composants

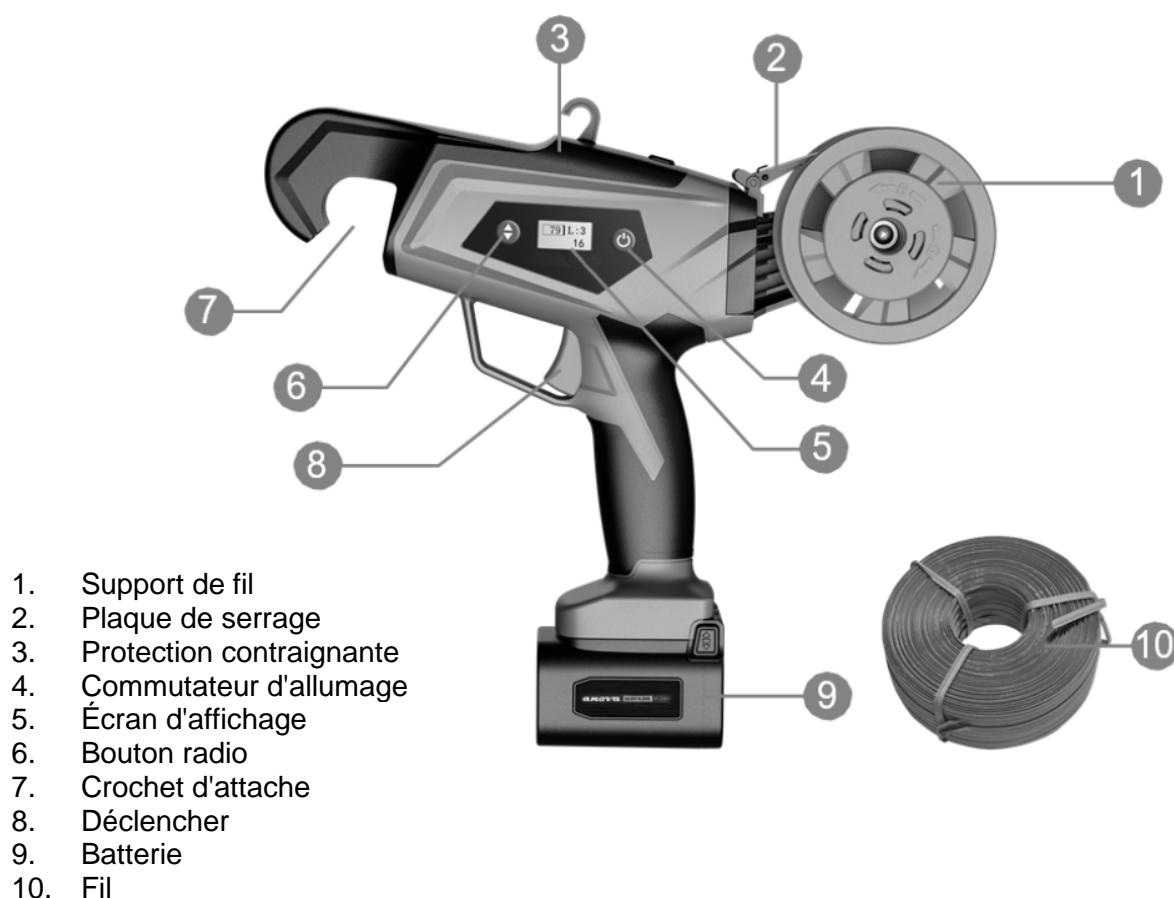

Remarque : Tous les accessoires décrits ou illustrés dans ce manuel ne doivent pas nécessairement être inclus dans la livraison finale du produit.

4. MODE D'EMPLOI

4.1. Recommandations de sécurité

▲ Attention

La machine ne doit être utilisée que dans le but pour lequel elle a été conçue. Rappelez-vous que l'utilisateur est responsable des dommages et blessures à d'autres personnes ou objets. Ne modifiez pas ou ne retirez pas les dispositifs de sécurité installés sur la machine pour des raisons de sécurité. L'utilisateur est responsable des dommages ou pertes causés à des tiers.

Avant d'utiliser la machine :

- Lire les règles générales de sécurité.
- Veuillez lire attentivement les instructions d'utilisation et assurez-vous que vous êtes familiarisé avec les commandes.

N'utilisez pas la machine lorsque vous êtes dans un état de santé précaire ou sous l'influence de médicaments ou de toute autre substance susceptible de réduire vos actions réflexes et votre capacité de concentration. Il est de la responsabilité de l'utilisateur d'évaluer le risque potentiel de la zone où les travaux doivent être effectués et de prendre toutes les précautions nécessaires pour garantir sa propre sécurité et celle des autres.

4.1.1. Précautions de travail

- Lorsque l'équipement fonctionne, garder une distance d'au moins 5 cm entre l'autre main et la zone de liage.
Ne mettez pas vos mains dans l'ouverture de l'attache.
- Ne pas utiliser ce produit pour attacher des branches d'un diamètre supérieur à celui indiqué dans les spécifications techniques, car cela pourrait provoquer un blocage de la machine.
- Pendant l'opération de liage, la machine doit être perpendiculaire à la branche de l'arbre, ne pas se pencher ou bouger pendant le processus de liage.
- Une mauvaise utilisation de la machine, un fonctionnement incorrect et des dommages à l'équipement dus à une mauvaise utilisation ou à un entretien annuleraient la garantie de qualité.
- N'utilisez pas l'équipement les jours de pluie.
- Après une utilisation quotidienne, il est recommandé de débrancher la batterie de la machine et de la placer dans la boîte à outils.
- Ajustement le commutateur de vitesse avec les boutons de liage en fonction de la taille réelle des branches pour obtenir le meilleur effet de liage.
- Placez le crochet d'arrimage (7) dans la bonne position. Vous devez toujours placer la branche à l'extrémité extérieure de celle-ci.



Remarque : Si l'opération de liage ralentit, vérifiez si la batterie est faible.

4.2. Déballage

Ouvrez soigneusement l'emballage et vérifiez s'il contient les composants suivants :

- Machine à attacher
- Boîte à outils
- Fil/câble pour attacher

4.3. Mise en marche

4.3.1. Fonction de puissance



1. Interrupteur d'alimentation (MARCHE/ARRÊT)
2. Bouton de changement pour régler les temps de liage, avec jusqu'à 6 positions de réglage
3. Écran d'affichage d'indication de batterie : affiche la batterie restante [1 % -100 %]
4. Torsions dans chaque paquet : 3 à 8 torsions peuvent être ajustées via le bouton de changement (2)
5. Temps de liage en temps réel/temps totaux : lorsque la batterie est allumée, les temps de liage totaux s'affichent et après 3 secondes, les temps de liage en temps réel s'affichent.

Avant utilisation, veuillez vérifier si la direction du câble/fil est correcte, conforme à la direction du support de la machine et si le câble n'est pas tordu, noué ou coincé. Si le sens d'installation est inversé ou si le câble est tordu ou coincé, cela affectera le fonctionnement normal du système d'alimentation, entraînant un liage infructueux et, dans les cas graves, des dommages à l'équipement. La garantie ne couvre pas les dommages causés à l'équipement par un sens d'installation inversé, une torsion, un nouage ou un blocage.

4.3.2. Charge de la batterie

Assurez-vous toujours que la batterie est sèche et propre avant de la charger.

Instructions de charge

- Chargez à une température interne de +10°C à 22°C.
- Un chargeur de batterie bidirectionnel vous permet de charger simultanément 2 batteries.
- Assurez-vous que les spécifications de la batterie et de l'adaptateur correspondent avant de charger.
- La LED rouge sur le chargeur indique que la batterie est en charge, tandis que la LED verte indique que la batterie est complètement chargée. Le temps de charge est d'environ 3-4 heures (pour deux batteries complètement déchargées en même temps), veuillez ne pas laisser la batterie être connectée plus longtemps que nécessaire, sinon cela pourrait endommager la batterie.
- Après la charge, déconnectez la batterie du chargeur.
- Veillez à charger la batterie au moins tous les 3 mois lorsqu'elle n'est pas utilisée. Ne stockez pas les machines connectées aux batteries.

4.3.3. Installation du fil d'attache



1. Ouvrez la plaque de maintien, appuyez sur le couvercle et tournez-le dans le sens de la flèche pour retirer le couvercle.



2. Retirez le couvercle de la canette.



3. Insérez le fil en faisant attention à la direction de l'extrémité saillante.



4. Appuyez sur le couvercle de la canette et tournez-le dans le sens de la flèche, fermez la plaque de serrage.



5. Utilisez une paire de pinces pour retirer l'attache fixe fournie avec le câble.

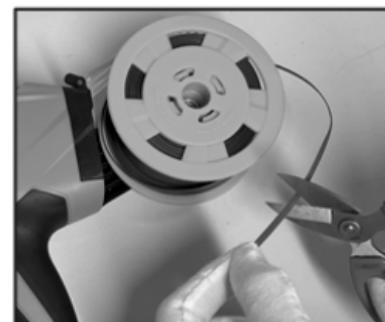

6. Assurez-vous que les extrémités sont plates avant de les insérer dans la machine et, si nécessaire, recoupez avec des ciseaux.



7. Faites attention au sens du câble et évitez les nœuds, les torsions ou tout autre enchevêtrement.



8. Insérez l'extrémité du câble dans le trou de la machine. Tenez le fil dans votre main et assurez-vous qu'il est complètement inséré tout en appuyant sur la gâchette.



9. Après l'installation, assurez-vous que le câble est correctement inséré dans la machine.

- Une fois que chaque bobine de fil est utilisée, nettoyez tout fil restant.
- Pendant le processus d'installation, si cela n'est pas fait correctement, utilisez une pince à épiler pour enlever les débris et continuer à travailler.

⚠ Avertissement

Cet outil ne peut être utilisé qu'avec une bobine de 90 m approuvée par le fabricant. La garantie ne couvre pas les dommages à l'outil causés par l'utilisation de bobines/bobines non approuvées par le fabricant.

4.3.4. Méthode d'opération

Si l'interrupteur fonctionne mal, arrêtez d'utiliser l'outil. Vérifiez si la tension nominale de la batterie correspond à la machine à lier.

Déterminez la fréquence de travail du liant et sélectionnez la vitesse appropriée en fonction de la situation d'utilisation pour vous assurer que le liant est dans le meilleur état.

Lorsque vous attachez des branches, si l'extrémité avant est bloquée par des objets étrangers, veuillez d'abord éteindre la machine, puis retirez les objets étrangers.

- Appuyez sur l'interrupteur d'alimentation et maintenez-le enfoncé pendant une seconde pour allumer la machine. Il passera en mode travail, appuiera sur la gâchette et commencera à fonctionner.
- Pour économiser la batterie et assurer la plus longue durée de vie du tyer, ne surchargez pas la machine. Ne l'utilisez pas pour attacher des branches plus grandes que les millimètres indiqués.
- Si le processus de liage échoue, éteignez la machine. Utilisez votre main pour retirer l'attache défectueuse de l'avant, puis reconnectez la machine.
- Travaillez une fois avec une vitesse à vide pour voir si le nœud est bien noué. Si le nœud est correctement noué, continuez à travailler.
- S'il faut plusieurs tentatives de liage infructueuses, éteignez la machine pour inspection. Ouvrez le capot avant de la bobine de câble et la plaque de serrage pour rechercher les nœuds, les accumulations ou les attaches coincées à l'entrée et dans tout le canal d'alimentation du câble. Si des anomalies sont détectées, corrigez-les immédiatement.
- Si le liage s'arrête au milieu du processus de liage et reste coincé sur la branche, éteignez d'abord la machine, puis retirez le fil de liage et retirez la machine. Vérifiez si le diamètre de la branche est supérieur au maximum autorisé et/ou s'il est coincé par un corps étranger.

- Après utilisation, appuyez et maintenez enfoncé l'interrupteur ON/OFF pendant une seconde pour éteindre la machine.



Numéro d'affichage	Ø max. avec fil plastique	Ø max. avec fil de papier
3	25mm	24mm
4	25mm	22mm
5	24mm	18mm
6	22mm	14mm
7	20mm	Non recommandé
8	16mm	Non recommandé

5. ENTRETIEN ET STOCKAGE

5.1. Recommandations de sécurité

Avant de nettoyer ou d'effectuer des travaux d'entretien, éteignez la machine et débranchez la batterie en la plaçant dans un emballage sûr.

Lisez les instructions correspondantes. Portez toujours des vêtements appropriés en plus des gants de travail pour votre sécurité.

Ne jamais utiliser la machine avec des pièces usées ou endommagées. Les pièces défectueuses ou usées doivent toujours être remplacées et non réparées. Utilisez uniquement des pièces de rechange approuvées par le fabricant. Les pièces non approuvées peuvent endommager l'équipement et affecter votre sécurité et celle des autres.

Ne jetez jamais d'huile, de carburant, de batteries ou d'autres contaminants usagés dans des endroits non autorisés.

5.2. Entretien et nettoyage

- Un nettoyage et un entretien réguliers doivent être effectués pour assurer un fonctionnement fiable à long terme du produit.
- Ne vaporisez pas d'eau ou n'immergez pas le tyer dans l'eau, car cela pourrait l'endommager.
- Gardez les conduits de ventilation et les différents composants propres. Un chiffon humide ou une brosse doit être utilisé pour nettoyer. N'utilisez aucun agent de nettoyage car cela pourrait causer des dommages permanents à l'équipement.
- Après chaque utilisation de la bobine, utilisez des pincettes ou des brosses pour nettoyer tout corps étranger de la goulotte de liage.
- Après avoir travaillé en continu pendant plusieurs heures, vérifiez les goupilles, les bagues de retenue et les ressorts de chaque joint mobile pour les corps étrangers, etc. S'il y en a, vous devez les nettoyer immédiatement.
- Ajouter suffisamment d'huile de lubrification à l'outil selon les besoins.

- De bonnes habitudes d'entretien peuvent effectivement prolonger la durée de vie des produits.

5.2.1. Nettoyage du rail de guidage

Il doit être fait selon les procédures suivantes :



1. Si l'outil est coincé ou ne peut pas alimenter le fil, appuyez sur l'interrupteur pour pousser le capot avant



2. Retirez le couvercle de la canette.



3. Retirez la plaque de serrage



4. Utilisez une brosse pour nettoyer tout corps étranger à l'intérieur du rail de guidage.



5. Après le nettoyage, lubrifiez l'outil.

Avertissement

Lorsque le tyer de branche électrique n'a pas d'amarrage, il doit cesser de fonctionner. Comme indiqué dans la figure ci-dessous, retirez la boucle restante et insérez la nouvelle. Si les câbles restants ne sont pas retirés, il y a un risque de coincement.



1. Ouvrez le capot avant et retirez la plaque de maintien.



2. Utilisez une pince à épiler pour retirer le fil restant.

5.2.2. Remplacer le bracelet en caoutchouc

Si la courroie en caoutchouc est très usée, cela peut entraîner une usure anormale de la courroie et nécessiter son remplacement par une nouvelle courroie en caoutchouc.

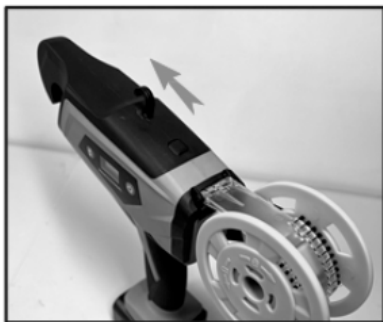

1. Ouvrez le capot de protection



2. Retirez la plaque de serrage.



3. Desserrez les vis sur la plaque de recouvrement gauche



4. Retirez la plaque de protection gauche



5. Allumez le tyer, appuyez sur le bouton de changement de vitesse et maintenez-le enfoncé pendant 1 seconde, puis activez la gâchette lorsque vous entendez un son.



6. Retirez la batterie



7. Remplacez la courroie en caoutchouc par une neuve. Assurez-vous que la fente qu'il contient est tournée vers l'avant.



8. Schéma de la différence des courroies en caoutchouc.



9. Installez la plaque de protection gauche



10. Serrez les vis sur la plaque de recouvrement gauche.



11. Installez la bande de pression



12. Allumez l'alimentation, appuyez et maintenez le bouton de changement de vitesse pendant 1 seconde puis engagez la gâchette



13. Réinstallez le capot de protection



14. Après l'installation, vous pouvez continuer à utiliser le tyer comme d'habitude

5.3. Stockage

- Ne stockez pas la batterie dans un environnement excessivement chaud ou froid.
- Si la machine est stockée pendant une longue période, retirez la batterie de l'appareil.
- Rangez la batterie et le chargeur dans une boîte pour les protéger des températures élevées, de la poussière et de l'humidité.
- Vérifiez si l'interrupteur est en position d'arrêt avant le stockage.
- La batterie doit être stockée dans un environnement sec :

Stockage moins de 1 mois	20°C~+60°C
Stockage moins de 6 mois	10°C~+35°C
Stockage plus de 6 mois	0°C~+30°C

- La batterie doit être maintenue à une distance minimale de 1,5 m de toute substance inflammable possible.
- Entretien de la batterie : veuillez charger complètement la batterie avant de la stocker et la charger tous les 3 mois pour un stockage à long terme.

6. SOLUTION DE PROBLÈMES

▲ Avertissement

N'effectuez aucune opération de maintenance avec le moteur en marche.

Problème	Cause possible	Solution
L'équipement ne peut pas être démarré	La batterie est morte	Charger la batterie
	Batterie mal insérée	Vérifier la bonne insertion de la batterie dans l'outil
	Défaillance du contacteur d'allumage (ON/OFF)	Contactez votre distributeur officiel pour réparation
Fonctionnement intermittent	La ligne de connexion interne est desserrée	Contactez votre distributeur officiel pour réparation
	Erreur d'interrupteur marche/arrêt	

Impossible de nouer correctement L'effet de liaison n'est pas bon.	Après avoir noué, il est lâche et non ferme ;	Réglez le commutateur de marche à un niveau approprié.
	Échec du liage dû à un corps étranger	Vérifiez s'il y a quelque chose d'étrange. Dans la voie d'alimentation, éliminez les corps étrangers et attachez le fil sans succès.
	Alimentation en fil incorrecte ou manquante	1. Vérifiez si le fil d'attache est coincé dans le plateau d'alimentation, s'il est coincé, veuillez le nettoyer à temps. 2. Vérifiez s'il y a des fils d'attache résiduels ou d'autres corps étrangers dans toute la course de puissance et nettoyez-le à temps.
	Le fagot est facilement attrapé par les branches.	1. L'opération peut être trop rapide, réglez la vitesse de fonctionnement. Ce n'est qu'après avoir confirmé l'achèvement de l'action de liage que la machine à lier peut-être soulevée.
Ne peut pas charger	La batterie n'est pas placée correctement dans le chargeur.	Vérifiez la connexion de la batterie au chargeur
	La connexion du chargeur et de l'alimentation n'est pas correcte.	Vérifiez la connexion correcte du chargeur à la source d'alimentation
	La tension de la batterie est trop faible	Attendez 10 minutes
	Panne de batterie	Remplacer la batterie
	Panne du chargeur	Remplacer le chargeur

Note: Si vous avez des questions ou si des problèmes persistent après avoir effectué les opérations ci-dessus, veuillez contacter votre revendeur officiel le plus proche.

6.1. Erreurs possibles

Raison	Nbre de bips	écran d'affichage	Entretien
Surintensité	3	E1	Ce problème peut être résolu après un redémarrage de la carte de contrôle principale
Défaillance du circuit de détection de tension	10	E2	Remplacer le tableau de commande principal
Défaillance du circuit de détection de courant	2	E3	Remplacer le tableau de commande principal
Non rotatif	/	E4/E17	Ce problème peut être résolu après un redémarrage de la carte de contrôle principale
Basse tension	/	E5	Remplacer la batterie ou le tableau de commande principal
Monter	8	E6	Remplacer la batterie ou le tableau de commande principal
Surintensité matérielle	3	E7	Remplacer le tableau de commande principal
Batterie faible	/	E9	Charger ou remplacer la batterie ou le tableau de commande principal
Perte de phase	/	E10	Remplacer le moteur ou la carte de commande principale
Échec dans la salle d'enregistrement	4	E11	Remplacer la carte Hall, le câble de connexion et la carte de commande principale
Tableau de commande principal en surchauffe	5	E16	Refroidissement excessif de la carte de contrôle principale
Échec du hall de torsion	6	/	Point de température ou en remplaçant la carte de commande principale

7. GARANTIE

Si votre produit présente un défaut de fabrication pendant la période de garantie établie, contactez ou rendez-vous directement à votre point de vente avec la documentation nécessaire.

Votre facture d'achat doit être conservée comme preuve de la date d'achat. Votre outil doit être retourné à votre revendeur dans un état acceptable et propre, dans son étui moulé d'origine, si applicable à l'appareil, accompagné de votre preuve d'achat appropriée.

7.1. Période de garantie

La période de garantie légale du produit commence à la date d'achat initiale par le premier acheteur initial et sa durée sera celle établie par le décret-loi royal pour la protection des consommateurs et des utilisateurs en situation de vulnérabilité sociale et économique pour l'année. Correspondant au moment de l'achat du produit.

Certains pays n'autorisent pas les limitations sur la durée d'une garantie implicite ou n'autorisent pas l'exclusion ou la limitation des dommages consécutifs ou accessoires, auquel cas la limitation et l'exclusion ci-dessus peuvent ne pas s'appliquer à vous. Cette garantie vous donne des droits légaux spécifiques, et vous pouvez également avoir d'autres droits qui varient d'un état à l'autre ou d'un pays à l'autre.

7.2. Exclusions

Cette garantie ne couvre pas les dommages au produit ou les problèmes de performance causés par :

- Usure naturelle d'usage.
- Mauvaise utilisation, négligence, utilisation imprudente ou manque d'entretien.
- Les défauts causés par une utilisation incorrecte, les dommages causés par des manipulations effectuées par du personnel non autorisé par Anova ou l'utilisation de pièces de rechange non originales.
- Les défauts des pièces d'usure normale, telles que les roulements, les brosses, les câbles, les prises ou les accessoires tels que les perceuses, les forêts, les lames de scie, etc.
- Dommages ou défauts résultant d'abus, d'accidents ou de modifications.
- Utilisation et stockage incorrects (référence explicite que les règles décrites dans le mode d'emploi n'ont pas été suivies).
- Usure du client (par exemple, lames de scie cassées, balais de charbon usés, etc.).
- L'usure secondaire et les dommages dus à un manque d'entretien, de réparation, de lubrifiants (par exemple, dommages dus à une surchauffe due à des fentes de refroidissement bloquées, dommages aux roulements dus à la saleté, dommages causés par le gel, etc.)
- Dommages résultant manifestement d'une utilisation excessive/surcharge.
- Dommages causés par des approvisionnements inappropriés (par exemple, mauvais carburant)
- Défaillance induite par la charge des composants ou des accessoires du boîtier en raison d'une contrainte anormale

- Déformation induite par la charge des composants ou des accessoires du boîtier en raison d'une contrainte anormale.
- Dommages résultant du fonctionnement de fournitures trop remplies ou qui fuient en raison d'un stockage inapproprié, dans des agents de nettoyage appropriés ou d'autres produits chimiques nocifs.
- Dommages dus à une exposition inappropriée à des températures extrêmes (par exemple, fractures dues au gel, déformation thermique des composants, etc.)
- Dommages causés par une exposition permanente aux rayons ultraviolets.
- Dommages causés par un mauvais entretien.
- Tout dommage causé par le non-respect du mode d'emploi
- Tout produit qui a été tenté d'être réparé par un professionnel non qualifié.
- Tout produit connecté à une source d'alimentation inadéquate (ampères, tension, fréquence).
- Tout dommage causé par des influences extérieures (eau, produits chimiques, physique, choc) ou des substances étrangères.
- Utilisation d'accessoires ou de pièces inappropriés.
- Elle n'inclut pas les défauts des pièces d'usure normale, ni les dommages ou défauts résultant d'abus, d'accidents ou de modifications, ni les frais de transport.

De plus, la garantie est annulée si le produit a été altéré ou modifié, ou si la marque/le numéro de série sur la machine a été altéré ou supprimé.

L'entretien de routine, les mises au point, les réglages ou l'usure normale ne sont pas couverts par cette garantie.

Ce manuel ne couvre pas toutes les situations possibles concernant les exclusions de garantie, pour plus d'informations, contactez votre revendeur Anova le plus proche.

7.3. En cas d'incident

La garantie doit être correctement remplie avec toutes les informations demandées, et accompagnée de la facture d'achat.

Anova se réserve le droit de refuser toute réclamation où l'achat ne peut être vérifié ou s'il est clair que le produit n'a pas été entretenu correctement (entretien, événements nettoyés, graissage, balais de charbon régulièrement entretenus, nettoyage, stockage, etc.).

Par usage privé, on entend l'usage domestique personnel par un consommateur final. Au lieu de cela, l'utilisation commerciale signifie toutes les autres utilisations, y compris les utilisations à des fins commerciales, génératrices de revenus ou de location. Une fois que le produit a été utilisé à des fins commerciales, il sera désormais considéré comme un produit à usage commercial aux fins de cette garantie.

Ce sont nos conditions de garantie standard, mais il peut parfois y avoir une couverture de garantie supplémentaire non déterminée au moment de la publication. Pour plus d'informations, contactez votre distributeur officiel Anova le plus proche ou visitez www.millasur.com.

Le service de garantie est uniquement disponible auprès des revendeurs officiels Anova. Vous pouvez localiser votre distributeur le plus proche sur notre carte des distributeurs sur www.anova.es.

8. ENVIRONNEMENT



Protéger l'environnement. Ne versez pas d'huile usagée dans les égouts, la terre, les rivières, les lacs ou les mers. Retirez la batterie de l'appareil, recyclez les batteries, les outils, les accessoires et les emballages comme des déchets et non comme des ordures ménagères. Les batteries endommagées peuvent présenter des risques potentiels pour l'environnement et la santé personnelle.

Jetez votre produit de manière écologique. Nous ne devons pas jeter les machines avec les ordures ménagères. Ses composants plastiques et métalliques peuvent être classés selon leur nature et peuvent être recyclés.

Les matériaux utilisés pour emballer cette machine sont recyclables. Jetez l'emballage dans un point de collecte des déchets officiel.

9. VUE ECLATÉE

ATB2502

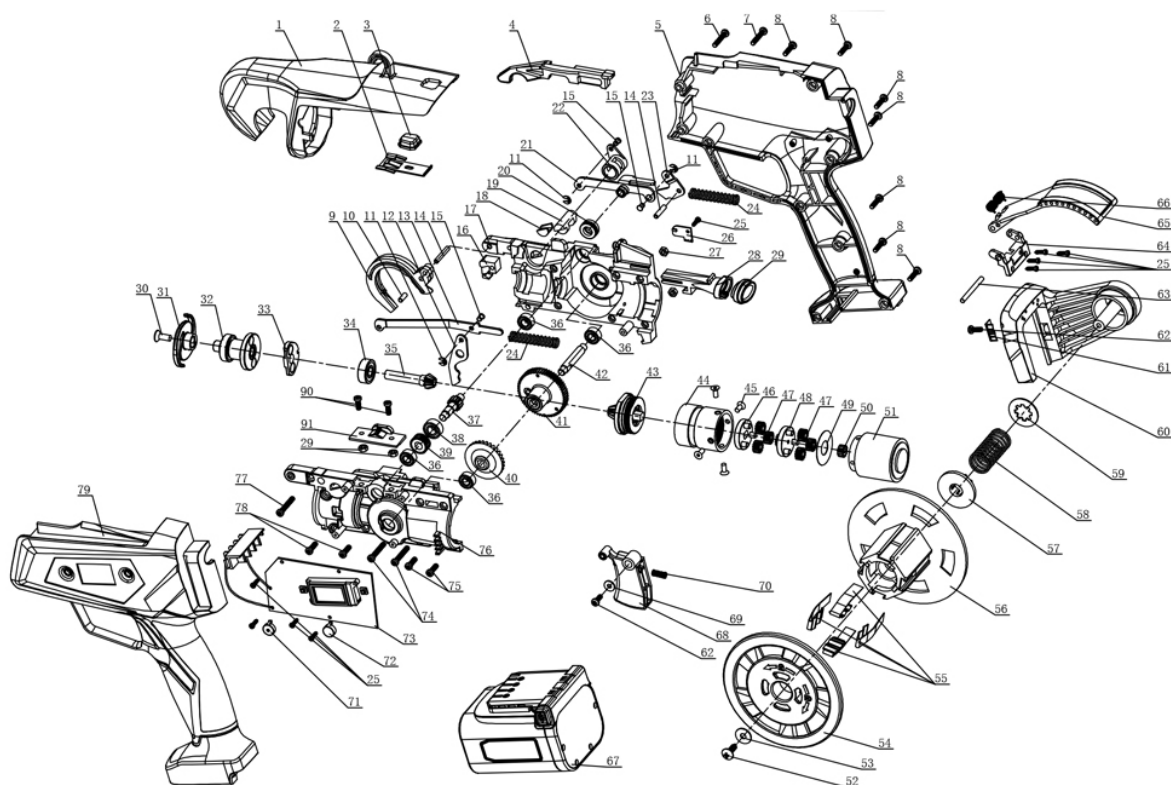

10. CERTIFICAT CE

SOCIÉTÉ DE DISTRIBUTION

MILLASUR, SL

RUA EDUARDO PONDAL, Nº 23 PISIGÜEIRO

15688 OROSO - A CORUÑA

ESPAGNE

**DÉCLARATION DE CONFORMITÉ CE**

Conformément aux différentes directives CE, ce document confirme que, de par sa conception et sa construction, et selon le marquage CE imprimé dessus par le fabricant, la machine identifiée dans ce document est conforme aux exigences pertinentes et fondamentales de santé et de sécurité des directives CE susmentionnées. Cette déclaration valide le produit pour afficher le symbole CE.

Dans le cas où la machine est modifiée et que cette modification n'est pas approuvée par le fabricant et communiquée au distributeur, cette déclaration perdra sa valeur et sa validité.

Nom de la machine : RELIEUR D'ÉLAGAGE

Modèle : **ATB2502**

Norme reconnue et approuvée à laquelle il se conforme :

Directive 2006/42/CE

Testé conformément à la réglementation :

**ENISO12100:2010,
EN 62841-1:2015+A11:2022**

Sceau de la société

MILLASUR, S.L.U.
Rúa Eduardo Pondal, 23 - Pw Emp. Sigüeiro
15688-Oroso-A Coruña
Tel: (+34) 981 80 64 66 - Fax: (+34) 981 80 64 11
e-mail: millasur@millasur.com
CIF: B-15 749 922

29/05/2023



Anova desidera congratularsi con Lei per aver scelto uno dei nostri prodotti e Le garantisce l'assistenza e la collaborazione che ha sempre contraddistinto nel tempo il nostro marchio.

Questa macchina è progettata per durare molti anni e per essere molto utile se utilizzata secondo le istruzioni contenute nel manuale d'uso. Raccomandiamo quindi di leggere attentamente questo manuale di istruzioni e di seguire tutti i nostri consigli.

Per ulteriori informazioni o domande puoi contattarci tramite i nostri supporti web come www.anova.es

INFORMAZIONI SU QUESTO MANUALE

Prestare attenzione alle informazioni fornite in questo manuale e sull'apparecchio per la propria sicurezza e quella degli altri.

- Questo manuale contiene le istruzioni per l'uso e la manutenzione.
- Porta con te questo manuale quando vai a lavorare sulla macchina.
- I contenuti sono corretti al momento della stampa.
- Si riservano il diritto di apportare modifiche in qualsiasi momento senza pregiudicare le nostre responsabilità legali.
- Questo manuale è considerato parte integrante del prodotto e deve accompagnarlo in caso di prestito o rivendita.
- Chiedere al proprio rivenditore un nuovo manuale in caso di smarrimento o danneggiamento.

LEGGERE ATTENTAMENTE QUESTO MANUALE PRIMA DI UTILIZZARE LA MACCHINA



Per assicurarti che la tua macchina fornisca i migliori risultati, ti preghiamo di leggere attentamente le norme d'uso e di sicurezza prima di utilizzarla.

ALTRE AVVERTENZE:

Un uso improprio potrebbe causare danni alla macchina o ad altri oggetti.

L'adeguamento della macchina a nuove esigenze tecniche potrebbe causare differenze tra il contenuto di questo manuale e il prodotto acquistato.

Leggere e seguire tutte le istruzioni in questo manuale. Il mancato rispetto di queste istruzioni potrebbe causare gravi lesioni personali.

1. ISTRUZIONI DI SICUREZZA

Leggere tutte le indicazioni e le istruzioni di sicurezza. Il mancato rispetto delle istruzioni e delle istruzioni di sicurezza può causare scosse elettriche e incendi e/o lesioni gravi.

Conservare tutte le indicazioni e le istruzioni di sicurezza per un uso futuro.

Il termine "utensili elettrici" utilizzato nelle istruzioni di sicurezza si riferisce agli utensili elettrici alimentati dalla rete (con cavo di alimentazione) e agli utensili elettrici alimentati a batteria (senza cavo di alimentazione).

▲ Importante

Poiché miglioriamo regolarmente i nostri prodotti, potresti riscontrare lievi differenze tra la tua macchina e le descrizioni in questo manuale. Possono essere apportate modifiche alla macchina senza preavviso e senza obbligo di aggiornamento del manuale, fermo restando le caratteristiche essenziali di sicurezza e funzionamento.

Nota: a causa di aggiornamenti tecnici del prodotto, questo documento è soggetto a modifiche senza preavviso.

1.1. Regole di sicurezza

1.1.1. Sicurezza dell'area di lavoro

- Mantenere l'area di lavoro pulita e luminosa. Aree ingombre o buie causeranno incidenti.
- Non utilizzare utensili elettrici in atmosfere infiammabili ed esplosive, come in presenza di liquidi, gas o polveri infiammabili. Gli utensili elettrici creano scintille che possono incendiare polvere o fumi.
- Tenere lontani i bambini e gli astanti durante l'utilizzo di un utensile elettrico. Le distrazioni possono farti perdere il controllo dell'utensile elettrico.

1.1.2. Sicurezza elettrica

- La spina dell'utensile elettrico deve corrispondere alla presa. Non modificare mai la spina. Non utilizzare spine adattatrici con utensili elettrici con messa a terra. Spine non modificate e prese corrispondenti ridurranno il rischio di scosse elettriche.
 - Non utilizzare adattatori CA o spine non approvati.
 - Evitare il contatto del corpo con superfici collegate a terra come tubi, radiatori, stufe, frigoriferi,...
- C'è un rischio maggiore di scosse elettriche se il tuo corpo è a terra.
- Non esporre gli utensili elettrici alla pioggia o all'umidità. L'ingresso di acqua nel caricabatterie o in un utensile elettrico aumenta il rischio di scosse elettriche.
 - Non abusare del cavo. Non utilizzare mai il cavo del caricabatterie per trasportare, tirare o scollegare. Tenere il cavo lontano da fonti di calore, olio, spigoli vivi o parti in movimento. Cavi danneggiati o aggrovigliati aumentano il rischio di scosse elettriche.

- Quando si utilizza un utensile elettrico all'aperto, utilizzare una prolunga adatta per l'uso esterno dal caricabatterie. L'uso di un cavo adatto all'uso all'aperto riduce il rischio di scosse elettriche.

1.1.3. Avvertenze sull'uso dello strumento

- Non utilizzare lo strumento se l'interruttore non funziona correttamente. Lo strumento deve essere riparato se l'interruttore non funziona.
- Scollegare la batteria dall'utensile o dalla fonte di alimentazione prima di regolare, riparare, sostituire o riporre l'utensile.
Ciò eviterà lesioni dovute all'avvio imprevisto dell'utensile.
- Conservare lo strumento fuori dalla portata dei bambini, non posizionare lo strumento per l'utilizzo da parte di persone che non hanno familiarità con il prodotto.
- Mantenere gli strumenti in buone condizioni. Controllare sempre l'utensile, le parti in movimento, qualsiasi parte danneggiata può causare lesioni. Una corretta manutenzione dell'utensile può prevenire lesioni.
- Leggere il manuale prima di utilizzare lo strumento, selezionare gli strumenti adeguati e gli accessori corretti per evitare lesioni.

1.1.4. Avvertenze per l'uso di utensili a batteria

- Assicurarsi che l'interruttore e il foro di inserimento della batteria funzionino perfettamente prima di collegare la batteria.
- Utilizzare solo il caricabatterie specificato dal produttore. L'uso di un altro caricabatterie potrebbe danneggiare la batteria e causare un rischio di incendio.
- Lo strumento è progettato solo per la batteria originale. L'utilizzo di un'altra batteria compatibile con l'utensile può causare danni e rischio di lesioni.
- La batteria deve essere conservata lontano da parti metalliche, come graffette, monete, chiavi, chiodi, viti o altre piccole parti metalliche. Il cortocircuito della batteria causerà un incendio.
- L'uso improprio causerà perdite di liquido dalla batteria. Se il tuo corpo viene schizzato dal liquido, risciacqua con acqua pulita. Dovresti consultare un medico se il liquido ti entra negli occhi. Il liquido della batteria si romperà o brucerà.

1.1.5. Sicurezza personale











- Stai attento, guarda cosa stai facendo e usa il buon senso quando cambi un utensile elettrico. Non utilizzare la macchina quando ci si trova in uno stato di salute precario o sotto l'effetto di farmaci o di qualsiasi altra sostanza che possa ridurre i riflessi e la capacità di concentrazione. Un momento di disattenzione durante l'utilizzo dell'utensile elettrico può causare gravi lesioni personali.
- Indossare sempre dispositivi di protezione individuale. Equipaggiamento di sicurezza come maschera antipolvere, scarpe antinfortunistiche antiscivolo, elmetto, occhiali, protezioni per l'udito e altri dispositivi utilizzati in condizioni appropriate ridurranno le lesioni personali.
Non indossare abiti larghi o gioielli. Tenere indumenti, guanti e capelli lontani dalle parti in movimento, poiché indumenti larghi, gioielli o capelli lunghi possono impigliarsi nelle parti in movimento.

- Evitare avviamenti accidentali. Portare un utensile elettrico con il dito sull'interruttore o collegarlo a una fonte di alimentazione con l'interruttore in posizione ON può causare gravi pericoli.
- Rimuovere tutte le chiavi o le chiavi di regolazione prima di accendere l'utensile elettrico. Lasciare una chiave inglese attaccata a una parte rotante dell'utensile elettrico può causare lesioni personali.
- Mantieni sempre una postura e un equilibrio corretti. Ciò consente un migliore controllo dell'utensile elettrico in situazioni impreviste.

1.1.6. Avvertenze sulla sicurezza della batteria

- Prima di inserire la batteria, assicurarsi che l'alloggiamento della batteria sia pulito, asciutto e che i contatti interni siano in buono stato. Verificare che la posizione sia corretta prima dell'inserimento.
- Il caricabatterie è progettato solo per uso interno. Le operazioni di ricarica devono essere effettuate all'interno.
- Scollegare la fonte di alimentazione prima di pulire il caricabatterie per evitare danni e rischio di scosse elettriche. Utilizzare un panno asciutto, non utilizzare acqua.
- Non esporre la batteria a luce intensa. Non posizionare la batteria su una superficie calda. Può causare lesioni molto gravi.
- Quando lo schermo indica che il livello della batteria è inferiore al 10%, ricaricarlo.
- Non smontare la batteria e non danneggiarla per evitare lesioni.
- Non immagazzinare la macchina con la batteria inserita. La batteria deve essere caricata almeno ogni 3 mesi per evitare danni. La garanzia non comprende i danni causati dal mancato rispetto della frequenza di ricarica.
- Utilizzare il caricabatterie solo con batteria ricaricabile. In caso contrario, potrebbe causare un incendio o esplodere.
- Controllare sempre il caricabatterie, il cavo e la spina prima dell'uso. Se è danneggiato, rivolgersi al distributore ufficiale più vicino, non ripararlo da soli per garantire la massima sicurezza dell'attrezzo.
- Verificare che la tensione del caricabatterie corrisponda al valore della batteria, altrimenti potrebbe danneggiarsi.
- Tenere il caricabatterie pulito, lontano da luoghi in cui gocciola o piove. Non utilizzare il caricabatterie all'aperto, sporco o acqua, potrebbe causare lesioni.
- Scollegare correttamente il caricabatterie dalla presa a muro, non tirare i cavi e non lasciare il caricabatterie collegato dopo che la ricarica è completa.
- Il caricabatterie è progettato solo per batterie originali. In caso contrario, potrebbe causare danni o incendi.
- Non utilizzare i caricabatterie su superfici estremamente asciutte (come carta o merci secche).
- La batteria non è completamente carica al momento dell'acquisto, è necessario caricarla prima di utilizzare lo strumento per la prima volta. Collegare la batteria al caricabatterie prima dell'accensione.
- Il normale tempo di ricarica è di 3/4 ore, si prega di non caricare la batteria per molto tempo, danneggerebbe la batteria.
- Il caricabatterie ha diverse uscite, essendo in grado di caricare le batterie contemporaneamente. Il tempo di ricarica è proporzionale al numero di batterie collegate e al loro stato di carica. Monitora il tempo di ricarica con l'indicatore LED (ricarica con luce rossa, fine ricarica con luce verde).

1.2. Simboli di sicurezza

	simbolo di avvertimento		Indossare occhiali protettivi
	Rischio di taglio e lesioni gravi.		Indossare scarpe protettive con soles antiscivolo.
	superficie calda.		Non utilizzare la legatrice sotto la pioggia o in siepi o rami bagnati.
	Simbolo di istruzione rifiuti.		Indossare guanti protettivi.
	Leggere attentamente il manuale di istruzioni		Non gettare la batteria nel fuoco dove potrebbe esplodere.
	Non smaltire con i rifiuti domestici. Nemmeno le batterie agli ioni di litio.		Non smontare la batteria.
	La batteria può essere ricaricata e riciclata. Le batterie scartate devono essere riciclate in modo ecologico.		

2. SPECIFICHE TECNICHE

ATB2502	
Energia	60W
Ø legatura massima	25 mm
Batteria	16,8V-2Ah
Tempo di caricamento	2-3 ore
N. legato per batteria (2Ah)	8000 volte
Peso	0,8 kg

Nota: a causa di aggiornamenti tecnici del prodotto, le specifiche tecniche possono essere modificate senza preavviso.

3. DESCRIZIONE DEL PRODOTTO

Questo attrezzo è progettato per legare viti o tralci con un diametro non superiore ai mm specificati. Se questo strumento viene utilizzato per altri scopi non autorizzati, potrebbe danneggiare lo strumento e danneggiare l'utente.

La legatrice per potatura ha le caratteristiche di struttura compatta, leggerezza, velocità elevata e comodo funzionamento con una sola mano. Questo prodotto integra caratteristiche come sicurezza, efficienza e semplicità d'uso.

Quando lo usi:

- Posizionare il gancio di legatura (7) nella parte anteriore della macchina sul ramo della vite o dell'albero da legare e premere il grilletto (8).
- Dopo aver confermato il completamento dell'azione di legatura, tenere e tirare indietro la macchina per continuare il lavoro di legatura successivo.

3.1. Identificazione dei suoi componenti

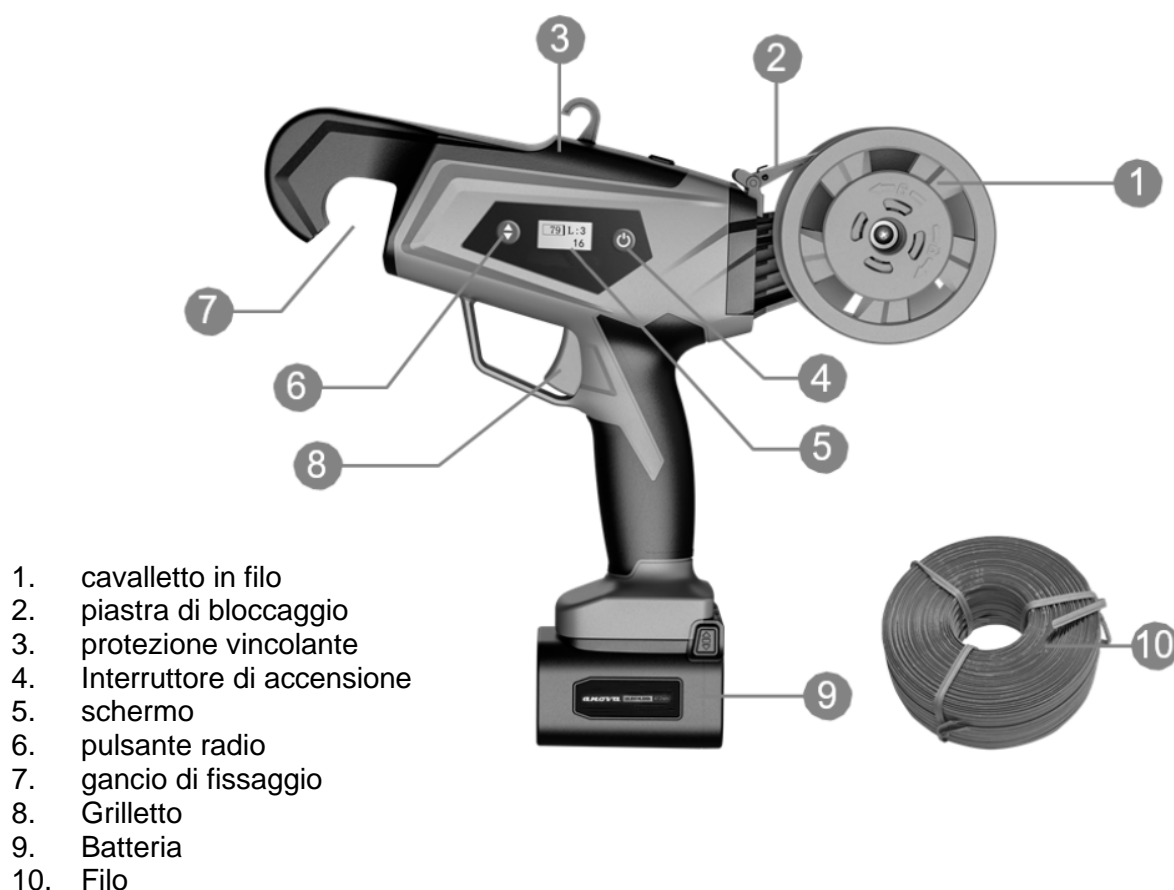

Nota: Non tutti gli accessori descritti o illustrati in questo manuale devono essere inclusi nella consegna finale del prodotto.

4. ISTRUZIONI PER L'USO

4.1. Raccomandazioni di sicurezza

⚠ Attenzione

La macchina deve essere utilizzata solo per lo scopo per cui è stata progettata. Si ricorda che l'utente è responsabile per danni e lesioni ad altre persone o cose. Non manomettere o rimuovere i dispositivi di sicurezza installati sulla macchina per motivi di sicurezza. L'utente è responsabile per danni o perdite a terzi.

Prima di utilizzare la macchina:

- Leggi le norme generali di sicurezza.
- Si prega di leggere attentamente le istruzioni per l'uso e assicurarsi di avere familiarità con i comandi.



Non utilizzare la macchina quando ci si trova in uno stato di salute precario o sotto l'effetto di farmaci o di qualsiasi altra sostanza che possa ridurre i riflessi e la capacità di concentrazione. È responsabilità dell'utilizzatore valutare il rischio potenziale dell'area in cui deve essere eseguito il lavoro e prendere tutte le precauzioni necessarie per garantire la propria incolumità e quella altrui.

4.1.1. Precauzioni di lavoro

- Quando l'attrezzatura è in funzione, mantenere una distanza di almeno 5 cm tra l'altra mano e la zona di legatura.
Non mettere le mani nell'apertura della fune.
- Non utilizzare questo prodotto per legare rami di diametro superiore a quello indicato nelle specifiche tecniche, in quanto potrebbe causare inceppamenti della macchina.
- Durante l'operazione di legatura, la macchina deve essere perpendicolare al ramo dell'albero, non inclinarsi o muoversi durante il processo di legatura.
- L'uso improprio della macchina, il funzionamento errato e il danneggiamento dell'apparecchiatura dovuto a uso improprio o manutenzione, annullerebbero la garanzia di qualità.
- Non utilizzare l'attrezzatura nei giorni di pioggia.
- Dopo l'uso quotidiano, si consiglia di scollegare la batteria dalla macchina e riporla nella cassetta degli attrezzi.
- Regolazione dell'interruttore di marcia con i pulsanti di legatura in base alle dimensioni effettive dei rami per ottenere il miglior effetto di legatura.
- Mettere il gancio di ancoraggio (7) nella posizione corretta. Dovresti sempre posizionare il ramo all'estremità esterna di esso.

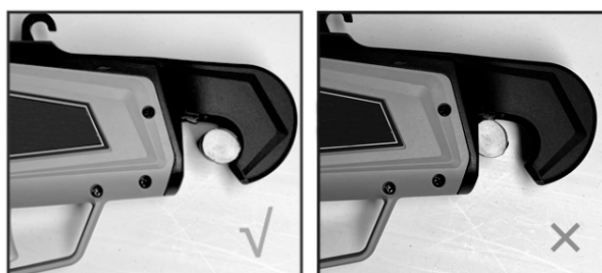

Nota: se l'operazione di legatura rallenta, controllare se la batteria è scarica.

4.2. Disimballaggio

Aprire con attenzione la confezione e controllare se contiene i seguenti componenti:

- macchina legatrice
- Cassetta degli attrezzi
- Filo/cavo per legare

4.3. Avviare

4.3.1. Funzione di potenza



1. Interruttore di alimentazione (ON/OFF)
2. Cambia pulsante per regolare i tempi di legatura, con un massimo di 6 posizioni di regolazione
3. Schermata di visualizzazione dell'indicazione della batteria: mostra la batteria rimanente [1% -100%]
4. Twist in ogni fascio: da 3 a 8 twist possono essere regolati tramite il pulsante di cambio (2)
5. Tempi di legatura in tempo reale/tempi totali: quando la batteria è accesa, verranno visualizzati i tempi di legatura totali e, dopo 3 secondi, verranno visualizzati i tempi di legatura in tempo reale.

Prima dell'uso, controllare se la direzione del cavo/filo è corretta, conforme alla direzione del supporto della macchina e se il cavo non è attorcigliato, annodato o bloccato. Se la direzione di installazione è invertita, o il cavo è attorcigliato o bloccato, ciò influirà sul normale funzionamento del sistema di alimentazione, con conseguente legatura non riuscita e, in casi gravi, danni all'apparecchiatura. La garanzia non copre danni all'apparecchiatura causati da direzione di installazione inversa, torsione, annodamento o inceppamento.

4.3.2. Carica batterie

Assicurarsi sempre che la batteria sia asciutta e pulita prima della ricarica.

Istruzioni per la ricarica

- Caricare a una temperatura interna compresa tra +10°C e 22°C.
- Un caricabatteria bidirezionale consente di caricare contemporaneamente 2 batterie.
- Assicurarsi che le specifiche della batteria e dell'adattatore corrispondano prima della ricarica.
- Il LED rosso sul caricabatterie indica che la batteria è in carica, mentre il LED verde indica che la batteria è completamente carica. Il tempo di ricarica è di circa 3-4 ore (per due batterie completamente scariche contemporaneamente), non consentire il collegamento della batteria più a lungo del necessario, altrimenti potrebbe danneggiarsi.
- Dopo la ricarica, scollegare la batteria dal caricabatterie.
- Assicurarsi di caricare la batteria almeno ogni 3 mesi quando non è in uso. Non immagazzinare macchine collegate a batterie.

4.3.3. Installazione del filo di collegamento



1. Aprire la piastra di supporto, spingere verso il basso il coperchio e ruotarlo nella direzione della freccia per rimuovere il coperchio.



2. Rimuovere lo sportello della spolina.



3. Inserire il filo prestando attenzione alla direzione dell'estremità sporgente.



4. Premere il coperchio della spolina e ruotarlo nella direzione della freccia, chiudere la piastra di bloccaggio.



5. Utilizzare un paio di pinze per rimuovere la fascetta fissa fornita con il cavo.

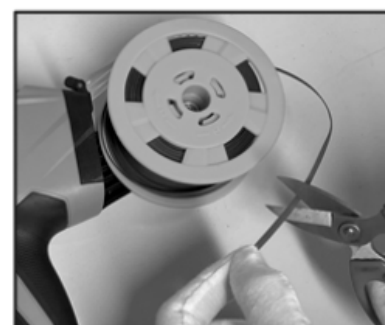

6. Assicurarci che le estremità siano piatte prima di inserirle nella macchina e, se necessario, ritagliarle con le forbici.



7. Prestare attenzione alla direzione del cavo ed evitare nodi, torsioni o qualsiasi tipo di groviglio.



8. Inserire l'estremità del cavo nel foro della macchina. Tieni il filo in mano e assicurati che sia completamente inserito mentre premi il grilletto.



9. Dopo l'installazione, assicurarsi che il cavo sia inserito correttamente nella macchina.

- Dopo che ogni bobina di filo è esaurita, ripulire il filo rimanente.
- Durante il processo di installazione, se non viene eseguito correttamente, utilizzare le pinzette per rimuovere eventuali detriti e continuare a lavorare.

⚠ Avvertimento

Questo attrezzo può essere utilizzato solo con una bobina da 90 m approvata dal produttore. La garanzia non copre i danni all'utensile causati dall'utilizzo di bobine/bobine non approvate dal produttore.

4.3.4. Metodo operativo

Se l'interruttore non funziona correttamente, smettere di utilizzare lo strumento. Verificare che il voltaggio nominale della batteria corrisponda a quello della legatrice.

Determinare la frequenza di lavoro del raccoglitore e selezionare l'ingranaggio appropriato in base alla situazione di utilizzo per garantire che il raccoglitore sia nello stato migliore.

Quando si legano rami, se l'estremità anteriore è bloccata da oggetti estranei, spegnere prima la macchina e quindi rimuovere gli oggetti estranei.

- Tenere premuto l'interruttore di alimentazione per un secondo per accendere la macchina. Entrerà in modalità di lavoro, premerà il grilletto e inizierà a funzionare.
- Per risparmiare la batteria e garantire la vita più lunga della legatrice, non sovraccaricare la macchina. Non utilizzarlo per legare rami più grandi dei millimetri indicati.
- Se il processo di legatura non va a buon fine, spegnere la macchina. Usa la mano per rimuovere la fascetta guasta dalla parte anteriore, quindi ricollega la macchina.
- Lavora una volta con velocità a vuoto per vedere se il nodo è legato con successo. Se il nodo è fatto correttamente, continua a lavorare.
- Se sono necessari più tentativi di legatura falliti, spegnere la macchina per l'ispezione. Aprire il coperchio anteriore della bobina del cavo e della piastra di fissaggio per cercare eventuali nodi, accumuli o fascette incastrate all'ingresso e in tutto il canale di alimentazione del cavo. Se vengono rilevate anomalie, correggere immediatamente.
- Se la legatura si interrompe nel mezzo del processo di legatura e rimane bloccata sul ramo, prima spegnere la macchina, quindi rimuovere il filo di legatura e rimuovere la macchina.
Verificare se il diametro del ramo è maggiore del massimo consentito e/o se è incastrato da qualche oggetto estraneo.
- Dopo l'uso, tenere premuto l'interruttore ON/OFF per un secondo per spegnere la macchina.

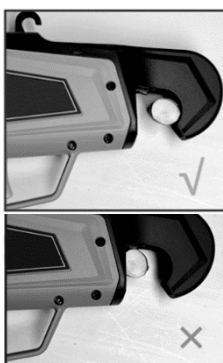

Numero di visualizzazione	Ø max. con filo di plastica	Ø max. con filo di carta
3	25 mm	24 mm
4	25 mm	22 mm
5	24 mm	18 mm
6	22 mm	14 mm
7	20 mm	Non consigliato
8	16 mm	Non consigliato

5. MANUTENZIONE E STOCCAGGIO

5.1. Raccomandazioni di sicurezza

Prima di eseguire operazioni di pulizia o manutenzione, spegnere la macchina e scollegare la batteria, riponendola in un imballo sicuro.

Leggere le istruzioni corrispondenti. Indossare sempre indumenti adatti oltre ai guanti da lavoro per la propria sicurezza.

Non utilizzare mai la macchina con parti usurate o danneggiate. Le parti difettose o usurate devono sempre essere sostituite, non riparate. Utilizzare solo parti di ricambio approvate dal produttore. Le parti non approvate possono danneggiare l'apparecchiatura e compromettere la sicurezza dell'utente e quella degli altri.

Non smaltire mai olio usato, carburante, batterie o altri contaminanti in luoghi non autorizzati.

5.2. Manutenzione e pulizia

- La pulizia e la manutenzione regolari devono essere eseguite per garantire un funzionamento affidabile a lungo termine del prodotto.
- Non spruzzare acqua o immergere la legatrice in acqua, in quanto ciò potrebbe causare danni.
- Mantenere puliti i condotti di ventilazione e i vari componenti. Per pulire è necessario utilizzare un panno umido o una spazzola. Non utilizzare alcun detergente in quanto potrebbe causare danni permanenti all'apparecchiatura.
- Dopo ogni utilizzo della bobina, utilizzare pinzette o spazzole per pulire eventuali corpi estranei dallo scivolo di legatura.
- Dopo aver lavorato ininterrottamente per diverse ore, controllare i perni, gli anelli di ritegno e le molle di ciascun giunto mobile per verificare la presenza di corpi estranei, ecc. Se ci sono, dovresti pulirli immediatamente.
- Aggiungere abbastanza olio lubrificante all'utensile secondo necessità.
- Buone abitudini di manutenzione possono effettivamente prolungare la vita dei prodotti.

5.2.1. Pulizia delle rotaie di guida

Deve essere eseguito secondo le seguenti procedure:



1. Se lo strumento è bloccato o non può alimentare il filo, premere l'interruttore per spingere il coperchio anteriore



2. Rimuovere lo sportello della spolina.



3. Rimuovere la piastra di fissaggio



4. Utilizzare una spazzola per pulire eventuali corpi estranei all'interno della guida.



5. Dopo la pulizia, lubrificare lo strumento.

Avvertimento

Quando la legatrice elettrica non ha ormeggio, deve smettere di funzionare. Come mostrato nella figura sottostante, rimuovere l'anello rimanente e inserire quello nuovo. Se i cavi rimanenti non vengono rimossi, c'è il rischio di inceppamento.



1. Aprire il coperchio anteriore e rimuovere la piastra di



2. Utilizzare le pinzette per rimuovere il filo rimanente.

5.2.2. Sostituire il cinturino in gomma

Se la cinghia di gomma è molto usurata, potrebbe causare un'usura anomala della cinghia e richiedere la sostituzione con una nuova cinghia di gomma.

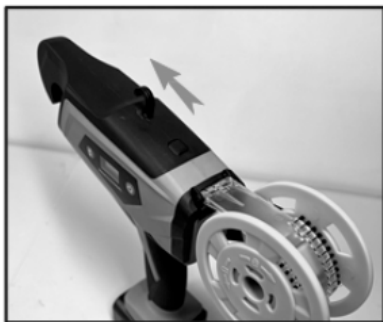

1. Aprire il coperchio protettivo



2. Rimuovere la piastra di fissaggio.



3. Allentare le viti sulla piastra di copertura sinistra



4. Rimuovere la piastra di copertura sinistra



5. Accendi la legatrice, tieni premuto il pulsante del cambio per 1 secondo, e poi attiva il grilletto quando senti un suono.



6. Rimuovere la batteria



7. Sostituire la cinghia di gomma con una nuova. Assicurati che la fessura al suo interno sia rivolta verso l'esterno.

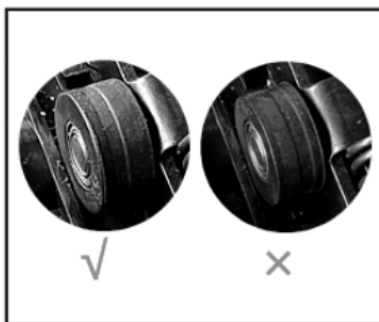

8. Diagramma della differenza delle cinghie di gomma.



9. Installare la piastra di copertura sinistra



10. Serrare le viti sulla piastra di copertura sinistra.



11. Installare la striscia di pressione



12. Accendere l'alimentazione, tenere premuto il pulsante shift per 1 secondo, quindi premere il grilletto



13. Reinstallare il coperchio protettivo



14. Dopo l'installazione, è possibile continuare a utilizzare il tyer normalmente

5.3. Magazzinaggio

- Non conservare la batteria in un ambiente eccessivamente caldo o freddo.
- Se la macchina viene immagazzinata per lungo tempo, rimuovere la batteria dal dispositivo.
- Conservare la batteria e il caricabatterie in una scatola per tenerli al riparo da temperature elevate, polvere e umidità.
- Controllare se l'interruttore è in posizione off prima di riporlo.
- La batteria deve essere conservata in un ambiente asciutto:

Conservazione inferiore a 1 mese	20°C~+60°C
Conservazione inferiore a 6 mesi	10°C~+35°C
Conservazione superiore a 6 mesi	0°C~+30°C

- La batteria deve essere mantenuta ad una distanza minima di 1,5 m da ogni possibile sostanza infiammabile.
- Manutenzione della batteria: caricare completamente la batteria prima di riporla e caricarla ogni 3 mesi per una conservazione a lungo termine.

6. RISOLUZIONE DEI PROBLEMI

▲ Avvertimento

Non eseguire alcuna operazione di manutenzione con il motore in moto.

Problema	Causa possibile	Soluzione
L'apparecchiatura non può essere avviata	La batteria è scarica	Caricare la batteria
	Batteria inserita in modo errato	Verificare il corretto inserimento della batteria nello strumento
	Interruttore di accensione guasto (ON/OFF)	Contatta il tuo distributore ufficiale per la riparazione
funzionamento intermittente	La linea di collegamento interna è allentata	Contatta il tuo distributore ufficiale per la riparazione
	Errore di accensione/spegnimento	

Impossibile legare correttamente L'effetto vincolante non è buono.	Dopo la legatura, è allentato e non fermo;	Impostare l'interruttore di marcia su un livello adeguato.
	Legatura fallita a causa di materiale estraneo	Controlla se c'è qualcosa di strano. nel binario di alimentazione, eliminare i corpi estranei e legare il filo senza successo.
	Alimentazione del filo errata o mancante	1. Controllare se il filo di fissaggio è bloccato nel vassoio di alimentazione, se è bloccato, pulirlo in tempo. 2. Controllare se sono presenti cavi di collegamento residui o altri corpi estranei nell'intera pista di alimentazione e pulirli in tempo.
	Il fascio viene facilmente catturato dai rami.	1. L'operazione potrebbe essere troppo veloce, regolare la velocità di funzionamento. Solo dopo aver confermato il completamento dell'azione di legatura, la legatrice può essere sollevata.
non può caricare	La batteria non è posizionata correttamente nel caricabatterie.	Controllare il collegamento della batteria al caricabatterie
	Il collegamento del caricabatterie e dell'alimentatore non è corretto.	Verificare il corretto collegamento del caricabatterie alla fonte di alimentazione
	La tensione della batteria è troppo bassa	aspetta 10 minuti
	guasto della batteria	sostituire la batteria
	guasto del caricatore	sostituire il caricabatterie

Nota: In caso di domande o problemi persistenti dopo aver eseguito le operazioni di cui sopra, contattare il rivenditore ufficiale più vicino.

6.1. Possibili errori

Motivo	N. di segnali acustici	visualizzazione dello schermo	Manutenzione
Sovracorrente	3	E1	Questo problema può essere risolto dopo un riavvio della scheda di controllo principale
Guasto del circuito di rilevamento della tensione	10	E2	Sostituire la scheda di controllo principale
Guasto del circuito di rilevamento della corrente	2	E3	Sostituire la scheda di controllo principale
non rotazionale	/	E4/E17	Questo problema può essere risolto dopo un riavvio della scheda di controllo principale
Basso voltaggio	/	E5	Sostituire la batteria o la scheda di controllo principale
Ondeggiare	8	E6	Sostituire la batteria o la scheda di controllo principale
sovracorrente hardware	3	E7	Sostituire la scheda di controllo principale
Batteria scarica	/	E9	Caricare o sostituire la batteria o la scheda di controllo principale
perdita di fase	/	E10	Sostituire il motore o la scheda di controllo principale
Fallimento in sala di registrazione	4	E11	Sostituire la scheda Hall, il cavo di collegamento e la scheda di controllo principale

Sovratemperatura scheda di controllo principale	5	E16	Raffreddamento eccessivo della scheda di controllo principale
Cedimento della sala torsionale	6	/	punto di temperatura o sostituendo la scheda di controllo principale

7. GARANZIA

Se il tuo prodotto presenta un difetto di fabbricazione durante il periodo di garanzia stabilito, contatta o recati direttamente presso il tuo punto vendita con la documentazione necessaria.

La fattura di acquisto deve essere conservata come prova della data di acquisto. Lo strumento deve essere restituito al rivenditore in condizioni accettabili e pulite, nella sua custodia stampata originale, se applicabile all'unità, accompagnato dalla prova di acquisto appropriata.

7.1. Periodo di garanzia

Il periodo di garanzia legale del prodotto decorre dalla data originaria di acquisto da parte del primo acquirente iniziale e la sua durata sarà quella stabilita dal Regio Decreto-Legge per la tutela dei consumatori e degli utenti in situazioni di vulnerabilità sociale ed economica per l'anno, corrispondente al momento dell'acquisto del prodotto.

Alcuni paesi non consentono limitazioni sulla durata di una garanzia implicita o non consentono l'esclusione o la limitazione di danni consequenziali o incidentali, nel qual caso la limitazione e l'esclusione di cui sopra potrebbero non essere applicabili. Questa garanzia ti conferisce diritti legali specifici e potresti avere anche altri diritti che variano da stato a stato o da paese a paese.

7.2. Esclusioni

Questa garanzia non copre danni al prodotto o problemi di prestazioni causati da:

- Usura naturale dovuta all'uso.
- Uso improprio, negligenza, funzionamento incauto o mancanza di manutenzione.
- Difetti causati da uso improprio, danni causati da manipolazioni effettuate da personale non autorizzato da Anova o utilizzo di ricambi non originali.
- Difetti di parti soggette a normale usura, come cuscinetti, spazzole, cavi, spine o accessori come trapani, punte, lame per seghe, ecc.
- Danni o difetti risultanti da abuso, incidenti o alterazioni.
- Uso e conservazione non corretti (riferimento esplicito al mancato rispetto delle regole descritte nelle istruzioni per l'uso).
- Usura del cliente (ad esempio, lame rotte, spazzole di carbone usurate, ecc.).
- Usura secondaria e danni dovuti a mancanza di manutenzione, riparazione, lubrificanti (ad esempio, danni da surriscaldamento dovuti a fessure di raffreddamento ostruite, danni ai cuscinetti a causa di sporcizia, danni da gelo, ecc.)
- Danno come evidente risultato di uso eccessivo/sovraccarico.
- Danni causati da rifornimenti inadeguati (es. carburante sbagliato)

- Rottura indotta dal carico dei componenti o degli accessori dell'alloggiamento a causa di sollecitazioni anomale
- Deformazione indotta dal carico dei componenti dell'alloggiamento o degli accessori a causa di sollecitazioni anomale.
- Danni derivanti dal funzionamento di forniture eccessivamente riempite o che perdono a causa di uno stoccaggio improprio, di detergenti adeguati o di altri prodotti chimici dannosi.
- Danni dovuti a un'esposizione impropria a temperature estreme (ad esempio, fratture da congelamento, distorsione termica dei componenti, ecc.)
- Danni da esposizione permanente alle radiazioni ultraviolette.
- Danni causati da manutenzione impropria.
- Eventuali danni causati dal mancato rispetto del manuale di istruzioni
- Qualsiasi prodotto che sia stato tentato di riparare da un professionista non qualificato.
- Qualsiasi prodotto collegato a una fonte di alimentazione inadeguata (amperaggio, voltaggio, frequenza).
- Eventuali danni causati da influenze esterne (acqua, prodotti chimici, fisica, urti) o sostanze estranee.
- Uso di accessori o parti inadeguate.
- Non include difetti di parti di normale usura, né copre danni o difetti derivanti da abuso, incidenti o alterazioni, né costi di trasporto.

Inoltre, la garanzia è nulla se il prodotto è stato alterato o modificato, o se il marchio/numero di serie sulla macchina è stato deturpato o rimosso.

La manutenzione ordinaria, le messe a punto, le regolazioni o la normale usura non sono coperte da questa garanzia.

Questo manuale non copre tutte le possibili situazioni relative alle esclusioni di garanzia, per ulteriori informazioni contattare il rivenditore Anova più vicino.

7.3. In caso di incidente

La garanzia deve essere correttamente compilata con tutte le informazioni richieste e accompagnata dalla fattura di acquisto.

Anova si riserva il diritto di negare qualsiasi reclamo in cui l'acquisto non può essere verificato o in cui è chiaro che il prodotto non è stato mantenuto correttamente (manutenzione, prese d'aria pulite, lubrificazione, spazzole di carbone regolarmente mantenute, pulizia, conservazione, ecc.).

Per uso privato si intende l'uso domestico personale da parte di un consumatore finale. Invece, per uso commerciale si intendono tutti gli altri usi, inclusi gli usi per scopi commerciali, di generazione di reddito o di noleggio. Una volta che il prodotto è stato utilizzato per uso commerciale, sarà d'ora in poi considerato un prodotto per uso commerciale ai fini della presente garanzia.

Questi sono i nostri termini di garanzia standard, ma occasionalmente potrebbe esserci una copertura di garanzia aggiuntiva non determinata al momento della pubblicazione. Per maggiori informazioni, contatta il distributore ufficiale Anova più vicino o visita il sito www.millasur.com.

Il servizio di garanzia è disponibile solo tramite i rivenditori ufficiali Anova. Puoi individuare il distributore più vicino sulla nostra mappa dei distributori su www.anova.es.

8. AMBIENTE



Proteggere l'ambiente. Non versare l'olio usato in fognature, terreni, fiumi, laghi o mari. Rimuovere la batteria dal dispositivo, riciclare batterie, strumenti, accessori e imballaggi come rifiuti e non come rifiuti domestici. Le batterie danneggiate possono presentare potenziali rischi per l'ambiente e la salute delle persone.

Smaltisci il tuo prodotto in modo ecologico. Non dobbiamo smaltire le macchine insieme ai rifiuti domestici. I suoi componenti in plastica e metallo possono essere classificati in base alla loro natura e possono essere riciclati.

I materiali utilizzati per imballare questa macchina sono riciclabili. Smaltire l'imballaggio presso un punto di raccolta rifiuti ufficiale.

9. VISTA ESPLOSA

ATB2502

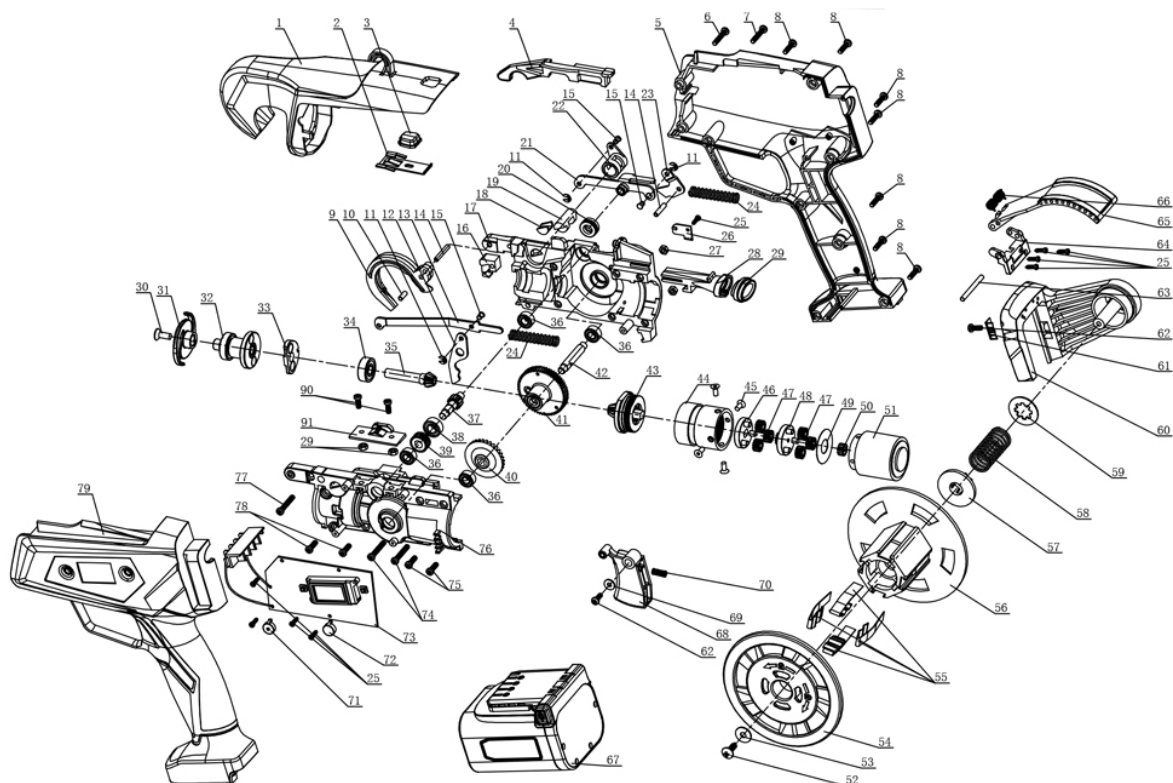

10. CERTIFICATO CE

AZIENDA DI DISTRIBUZIONE

MILLASUR, SL

RUA EDUARDO PONDAL, Nº 23 PISIGÜEIRO

15688 OROSO - A CORUÑA

SPAGNA

**DICHIARAZIONE DI CONFORMITÀ CE**

In ottemperanza alle diverse direttive CE, questo documento conferma che, per la sua progettazione e costruzione, e secondo il marchio CE stampato su di esso dal produttore, la macchina identificata in questo documento è conforme ai pertinenti e fondamentali requisiti di salute e sicurezza, delle citate direttive comunitarie. Questa dichiarazione convalida il prodotto per visualizzare il simbolo CE.

Nel caso in cui la macchina venga modificata e tale modifica non sia approvata dal costruttore e comunicata al distributore, la presente dichiarazione perderà valore e validità.

Nome della macchina: LEGATRICE POTATURA

Modello: **ATB2502**

Standard riconosciuto e approvato a cui è conforme:

Direttiva 2006/42/CE

Testato secondo le normative:

**ENISO12100:2010,
EN 62841-1:2015+A11:2022**

Sigillo società

MILLASUR, S.L.U.
Rúa Eduardo Pondal, 23 - Pw Emp. Sigüeiro
15688-Oroso-A Coruña
Tel: (+34) 981 80 64 66 - Fax: (+34) 981 80 64 11
e-mail: millasur@millasur.com
CIF: B-15 749 922

29/05/2023



Anova wishes to congratulate you for having chosen one of our products and guarantees you the assistance and cooperation that has always distinguished our brand over time.

This machine is designed to last many years and to be very useful if it is used according to the instructions contained in the user manual. We therefore recommend that you read this instruction manual carefully and follow all our recommendations.

For more information or questions you can contact us through our web supports such as www.anova.es

INFORMATION ABOUT THIS MANUAL

Pay attention to the information provided in this manual and on the appliance for your safety and the safety of others.

- This manual contains instructions for use and maintenance.
- Take this manual with you when you go to work on the machine.
- The contents are correct at the time of printing.
- They reserve the rights to make alterations at any time without affecting our legal responsibilities.
- This manual is considered an integral part of the product and must remain with it in case of loan or resale.
- Ask your dealer for a new manual in case of loss or damage.

READ THIS MANUAL CAREFULLY BEFORE USING THE MACHINE



To ensure that your machine provides the best results, please read the use and safety regulations carefully before using it.

OTHER WARNINGS:

Incorrect use could cause damage to the machine or other objects.

The adaptation of the machine to new technical requirements could cause differences between the content of this manual and the purchased product.

Read and follow all instructions in this manual. Failure to follow these instructions could result in serious personal injury.

1. SECURITY INSTRUCTIONS

Read all directions and safety instructions. Failure to comply with instructions and safety instructions may cause electric shock and fire and/or serious injury.

Keep all directions and safety instructions for future use.

The term "power tools" used in the safety instructions refers to mains-operated power tools (with power cord) and battery-operated power tools (without power cord).

▲ Important

As we regularly improve our products, you may find slight differences between your machine and the descriptions in this manual. Modifications can be made to the machine without prior notice and without the obligation to update the manual, although the essential safety and operational characteristics will remain unchanged.

Note: Due to technical product updates, this document is subject to change without notice.

1.1. Safety rules

1.1.1. Work Area Safety

- Keep the work area clean and bright. Cluttered or dark areas will cause accidents.
- Do not use power tools in flammable and explosive atmospheres, such as in the presence of flammable liquids, gases, or dusts. Power tools create sparks that can ignite dust or fumes.
- Keep children and bystanders away while using a power tool. Distractions can cause you to lose control of the power tool.

1.1.2. Electrical safety

- The power tool plug must match the outlet. Never modify the plug. Do not use adapter plugs with grounded power tools. Unmodified plugs and matching outlets will reduce the risk of electric shock.
- Do not use unapproved AC adapters or plugs.
- Avoid body contact with grounded surfaces such as pipes, radiators, stoves, refrigerators.
There is an increased risk of electric shock if your body is grounded.
- Do not expose power tools to rain or moisture. Water entering the charger or a power tool will increase the risk of electric shock.
- Do not abuse the cable. Never use the charger cable for carrying, pulling or unplugging. Keep cord away from heat, oil, sharp edges, or moving parts. Damaged or tangled cords increase the risk of electric shock.
- When using a power tool outdoors, use an extension cord suitable for outdoor use from the charger. Using a cord suitable for outdoor use reduces the risk of electric shock.

1.1.3. Tool use warnings

- Do not use the tool if the switch does not work properly. The tool needs to be repaired if the switch does not work.
- Disconnect the battery from the tool or power source before adjusting, repairing, replacing or storing the tool.
This will prevent injury from unexpected starting of the tool.
- Store the tool out of the reach of children, do not place the tool for use by someone unfamiliar with the product.
- Keep tools in good condition. Always check the tool, the moving parts, any damaged part can cause injury. Proper tool maintenance can prevent injury.
- Read the manual before using the tool, select the proper tools and the correct accessories to avoid injury.

1.1.4. Warnings for the use of cordless tools

- Please make sure the switch and battery insert hole are working perfectly before connecting the battery.
- Use only the charger specified by the manufacturer. Using another charger may damage the battery and cause a risk of fire.
- The tool is only designed for the original battery. Using another battery that matches the tool may cause damage and risk of injury.
- The battery should be stored away from metal parts, such as paper clips, coins, keys, nails, screws, or other small metal parts. Short circuiting the battery will cause a fire.
- Improper use will cause fluid to leak from the battery. If your body is splashed by the liquid, rinse with clean water. You should see a doctor if the liquid gets into your eyes. Battery fluid will crack or burn.

1.1.5. Personal security

- Stay alert, watch what you are doing and use common sense when changing a power tool. Do not use the machine when you are in a precarious state of health or under the influence of medication or any other substance that may reduce your reflex actions and your ability to concentrate. A moment of inattention when using the power tool can cause serious personal injury.
- Always wear personal protective equipment. Safety equipment such as a dust mask, non-skid safety shoes, hard hat, goggles, hearing protection, and other devices used for appropriate conditions will reduce personal injury.
Do not wear loose clothing or jewelry. Keep clothing, gloves, and hair away from moving parts, as loose clothing, jewelry, or long hair can become caught in moving parts.
- Avoid accidental starting. Carrying a power tool with your finger on the switch or connecting it to a power source that has the switch in the ON position can cause a serious hazard.
- Remove all wrenches or adjusting keys before turning on the power tool. Leaving a wrench attached to a rotating part of the power tool can cause personal injury.
- Maintain proper posture and balance at all times. This allows better control of the power tool in unexpected situations.

1.1.6. Battery Safety Warnings

- Before inserting the battery, make sure the battery case is clean, dry, and the internal contacts are good. Verify that the position is correct before insertion.
- The charger is designed for indoor use only. Charging operations must be carried out indoors.
- Disconnect the power source before cleaning the charger to avoid damage and risk of electric shock. Use a dry cloth, do not use water.
- Do not expose the battery to strong light. Do not place the battery on a hot surface. It can cause very serious injuries.
- When the screen indicates that the battery level is less than 10%, please charge it.
- Do not disassemble the battery and do not damage it to avoid injury.
- Do not store the machine with the battery inserted. The battery must be charged at least every 3 months to avoid damage. The guarantee does not include damage caused by non-compliance with the charging frequency.
- Use the charger only with rechargeable battery. Otherwise, it may cause a fire or explode.
- Always check the charger, cord and plug before use. If it is damaged, go to your nearest official distributor, do not repair it yourself to guarantee the maximum safety of the tool.
- Please check the voltage of the charger matches the value of the battery, otherwise it may be damaged.
- Keep the charger clean, away from places where it is dripping or raining. Do not use the charger outdoors, dirt or water, it may cause injury.
- Correctly unplug the charger from the wall outlet, do not pull on the cables and do not leave the charger plugged in after charging is complete.
- The charger is designed for original batteries only. Otherwise, it may cause damage or fire.
- Do not use chargers on extremely dry surfaces (such as paper or dry goods).
- The battery is not fully charged when you buy it, you need to charge it before using the tool for the first time.
Connect the battery to the charger before turning on.
- The normal charging time is 3/4 hours, please don't charge the battery for a long time, it will damage the battery.
- The charger has several outputs, being able to charge batteries simultaneously. The charging time is proportional to the number of batteries connected and their state of charge.
Monitor charging time with LED indicator (red light charging, green light charging end).

1.2. Safety symbols



warning symbol



Risk of cutting and serious injury.



hot surface.



Instruction symbol waste.



Read the instruction manual carefully



Wear protective glasses



Wear protective shoes with non-slip soles.



Do not use the tying machine in the rain or in wet hedges or branches.



Wear protective gloves.



Do not dispose of the battery in fire where it will explode.



Do not dispose with household waste. Neither do lithium-ion batteries.



Do not disassemble the battery.



The battery can be recharged and recycled. Discarded batteries must be recycled in an environmentally friendly manner.

2. TECHNICAL SPECIFICATIONS

ATB2502	
Power	60W
Ø maximum tying	25mm
Battery	16.8V – 2Ah
Loading time	2-3 hours
No. tied per battery (2Ah)	8000 times
Weight	0.8kg

Note: Due to technical product updates, technical specifications may be changed without prior notice.

3. PRODUCT DESCRIPTION

This tool is designed to tie vines or branches with a diameter not exceeding the specified mm. If this tool is used for other unauthorized purposes, it may damage the tool and harm the user.

The pruning tyer has the characteristics of compact structure, light weight, fast speed and convenient one-hand operation. This product integrates features such as safety, efficiency, and simple operation.

When you use it:

- Place the tying hook (7) at the front of the machine on the vine or tree branch to be tied and pull the trigger (8).
- After confirming the completion of the tying action, hold and pull back the machine to continue the next tying job.

3.1. Identification of its components

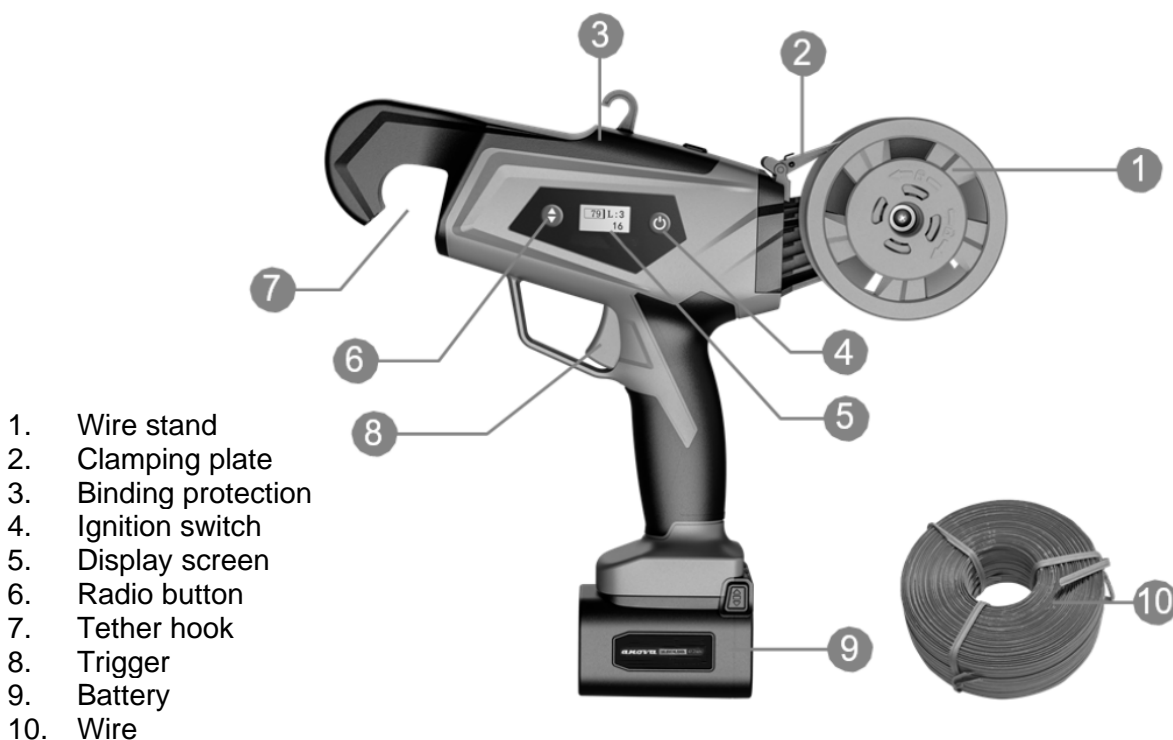

Note: Not all the accessories described or illustrated in this manual have to be included in the final delivery of the product.

4. INSTRUCTIONS FOR USE

4.1. security recommendations

▲ Attention

The machine must only be used for the purpose for which it was designed. Remember that the user is responsible for damages and injuries to other people or objects. Do not tamper with or remove safety devices installed on the machine for safety. The user is responsible for damages or losses to third parties.

Before using the machine:

- Read the general safety rules.
- Please read the instructions for use carefully and make sure you are familiar with the controls.

Do not use the machine when you are in a precarious state of health or under the influence of medication or any other substance that may reduce your reflex actions and your ability to concentrate. It is the responsibility of the user to assess the potential risk of the area where the work is to be carried out, and to take all the necessary precautions to guarantee their own safety and that of others.

4.1.1. Work precautions

- When the equipment is working, keep a distance of at least 5 cm between the other hand and the tying area. Do not put your hands into the tether opening.
- Do not use this product to tie branches with a diameter greater than that indicated in the technical specifications, as it may cause the machine to jam.
- During the tying operation, the machine must be perpendicular to the tree branch, do not lean or move during the tying process.
- Misuse of the machine, incorrect operation and damage to the equipment due to misuse or maintenance, would void the quality guarantee.
- Do not use the equipment on rainy days.
- After daily use, it is recommended to disconnect the battery from the machine and place it in the toolbox.
- Adjust the gear switch with the tying buttons according to the actual size of the branches to achieve the best tying effect.
- Put the lashing hook (7) in the correct position. You should always place the branch at the outer end of it.

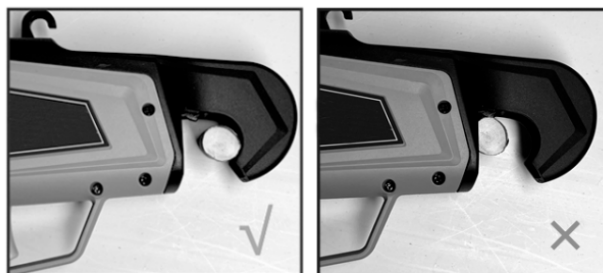

Note: If the tying operation slows down, check if the battery is low.

4.2. Unpacking

Carefully open the packaging and check if it contains the following components:

- tying machine
- Toolbox
- Wire/cable for tying

4.3. Start up

4.3.1. Power function



1. Power switch (ON/OFF)
2. Change button to adjust the tying times, with up to 6 adjustment positions
3. Battery indication display screen: Shows the remaining battery [1% -100%]
4. Twists in each bundle: 3 to 8 twists can be adjusted via the change button (2)
5. Real-time tying times/total times: When the battery is turned on, the total tying times will be displayed, and after 3 seconds, the real-time tying times will be displayed.

Before using, please check whether the direction of the cable/wire is correct, conforms with the direction of the machine stand, and whether the cable is not twisted, knotted or stuck. If the installation direction is reversed, or the cable is twisted or stuck, it will affect the normal operation of the power system, resulting in unsuccessful tying, and in serious cases, damage to the equipment. The warranty does not cover damage to the equipment caused by reverse installation direction, twisting, knotting, or jamming.

4.3.2. Battery charge

Always make sure the battery is dry and clean before charging.

Charging instructions

- Charge at an internal temperature of +10°C to 22°C.
- A bi-directional battery charger allows you to simultaneously charge 2 batteries.
- Make sure the specifications of the battery and the adapter match before charging.
- The red LED on the charger indicates that the battery is charging, while the green LED indicates that the battery is fully charged. The charging time is about 3-4 hours (for two fully discharged batteries at the same time), please do not allow the battery to be connected for longer than necessary, otherwise it may damage the battery.
- After charging, disconnect the battery from the charger.
- Be sure to charge the battery at least every 3 months when not in use. Do not store machines connected to batteries.

4.3.3. Tie Wire Installation

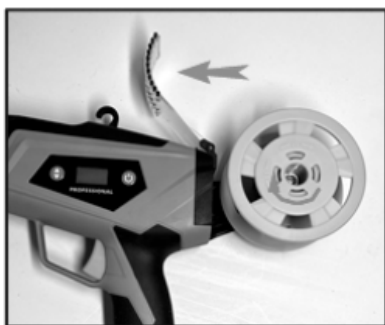

1. Open the holding plate, push down the cover and turn it in the direction of the arrow to remove the cover.



2. Remove the bobbin cover.

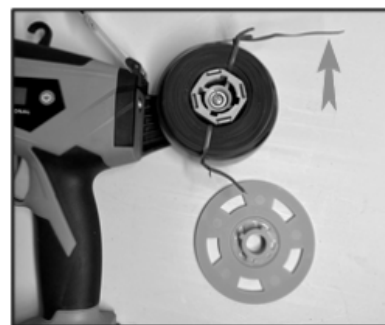

3. Insert the wire, paying attention to the direction of the protruding end.



4. Press the bobbin cover and turn it in the direction of the arrow, close the clamping plate.



5. Use a pair of pliers to remove the fixed tie that the cable came with.

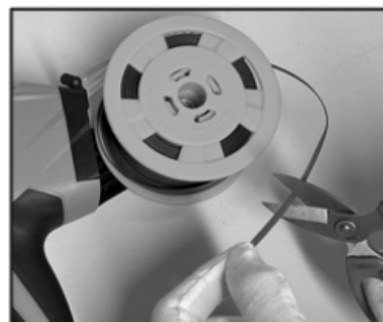

6. Make sure the ends are flat before inserting into the machine and if necessary re-cut with scissors.

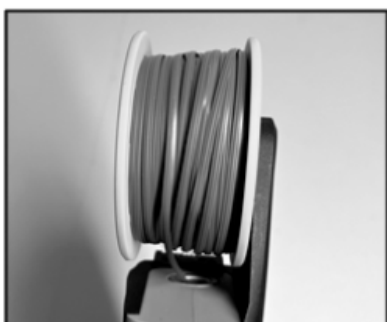

7. Pay attention to the direction of the cable and avoid knots, twists or any kind of tangle.



8. Insert the end of the cable into the hole in the machine. Hold the wire in your hand and make sure it is fully inserted while squeezing the trigger.



9. After installation, make sure the cable is correctly seated in the machine.

- After each spool of wire is used up, clean up any remaining wire.
- During the installation process, if it is not done correctly, use tweezers to remove any debris and continue working.

▲ Warning

This tool can only be used with a 90m spool approved by the manufacturer. The warranty does not cover damage to the tool caused by the use of spools/spools not approved by the manufacturer.

4.3.4. Operation method

If the switch malfunctions, stop using the tool. Check if the nominal voltage of the battery matches the tying machine.

Determine the working frequency of the binder and select the appropriate gear according to the usage situation to ensure that the binder is in the best state.

When tying branches, if the front end is blocked by foreign objects, please turn off the machine first, and then remove the foreign objects.

- Press and hold the power switch for one second to turn on the machine. It will go into work mode, pull the trigger and start working.
- To save battery and ensure the longest life of the tyer, do not overload the machine. Do not use it to tie branches larger than the indicated millimeters.

- If the tying process is not successful, turn off the machine. Use your hand to remove the failed tie from the front, and then connect the machine again.
- Work once with no-load speed to see if the knot is tied successfully. If the knot is tied correctly, continue working.
- If it takes multiple unsuccessful tying attempts, turn off the machine for inspection. Open the front cover of the cable spool and clamp plate to look for any knots, buildups or stuck ties at the entrance and throughout the cable feed channel. If abnormalities are found, fix immediately.
- If tying stops in the middle of the tying process and gets stuck on the branch, first turn off the machine, then remove the tying wire and remove the machine. Check if the diameter of the branch is greater than the maximum allowed and/or if it is stuck by some foreign object.
- After use, press and hold the ON/OFF switch for one second to turn off the machine.



Display number	Ø max. with plastic wire	Ø max. with paper wire
3	25mm	24mm
4	25mm	22mm
5	24mm	18mm
6	22mm	14mm
7	20mm	Not recommended
8	16mm	Not recommended

5. MAINTENANCE AND STORAGE

5.1. Security recommendations

Before cleaning or carrying out maintenance work, turn off the machine and disconnect the battery, placing it in a safe packaging.

Read the corresponding instructions. Always wear suitable clothing in addition to work gloves for your safety.

Never use the machine with worn or damaged parts. Defective or worn parts should always be replaced, not repaired. Use only manufacturer-approved replacement parts. Unapproved parts can damage the equipment and affect your safety and the safety of others.

Never dispose of used oil, fuel, batteries or other contaminants in unauthorized places.

5.2. Maintenance and cleaning

- Regular cleaning and maintenance must be performed to ensure long-term reliable operation of the product.
- Do not spray water or immerse the tyer in water, as this may cause damage.

- Keep the ventilation ducts and the different components clean. A damp cloth or brush should be used to clean. Do not use any cleaning agent as it could cause permanent damage to the equipment.
- After each spool use, use tweezers or brushes to clean any foreign objects from the tying chute.
- After working continuously for several hours, check the pins, retaining rings and springs of each movable joint for foreign objects, etc. If there are, you should clean them up immediately.
- Add enough lubricating oil to the tool as needed.
- Good maintenance habits can effectively extend the life of products.

5.2.1. Guide rail cleaning

It must be done according to the following procedures:



1. If the tool is stuck or cannot feed the thread, press the switch to push the front cover



2. Remove the bobbin cover.



3. Remove the clamp plate



4. Use a brush to clean any foreign objects inside the guide rail.



5. After cleaning, lubricate the tool.

Warning

When the electric branch tyer has no mooring, it must stop working. As shown in the figure below, remove the remaining loop and insert the new one. If the remaining cables are not removed, there is a risk of jamming.



1. Open the front cover and remove the holding plate.



2. Use tweezers to remove the remaining wire.

5.2.2. Replace rubber strap

If the rubber belt is badly worn, it may cause abnormal belt wear and require replacement with a new rubber belt.



1. Open the protective cover



2. Remove the clamp plate.



3. Loosen the screws on the left cover plate



4. Remove the left cover plate



5. Turn on the tyer, press and hold the gear shift button for 1 sec. and then activate the trigger when you hear a sound.



6. Remove the battery



7. Replace the rubber belt with a new one. Make sure the slot in it is facing out.

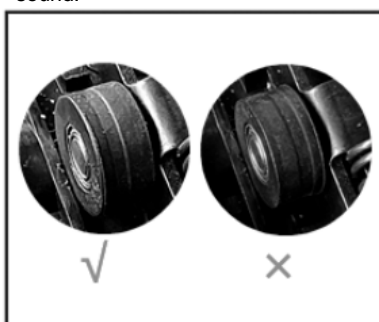

8. Diagram of difference of rubber belts.



9. Install the left cover plate



10. Tighten the screws on the left cover plate.



11. Install the pressure strip



12. Turn on power, press and hold shift button for 1 second then engage trigger

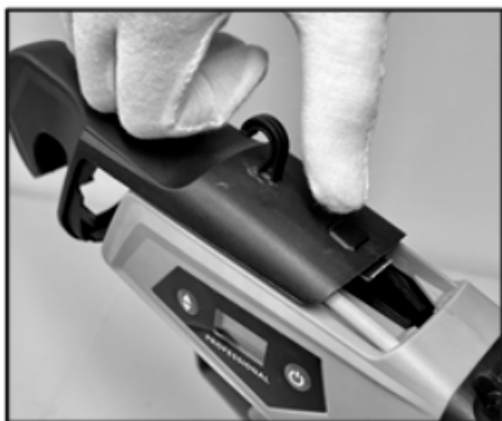

13. Reinstall the protective cover



14. After installation, you can continue to use the tyer as normal

5.3. Storage

- Do not store the battery in an excessively hot or cold environment.
- If the machine is stored for a long time, remove the battery from the device.
- Store the battery and charger in a box to keep them away from high temperatures, dust, and humidity.
- Check if the switch is in the off position before storage.
- The battery should be stored in a dry environment:

Storage less than 1 month	20°C~+60°C
Storage less than 6 months	10°C~+35°C
Storage more than 6 months	0°C~+30°C

- The battery must be kept at a minimum distance of 1.5 m from any possible flammable substance.
- Battery maintenance: Please fully charge the battery before storage, and charge it every 3 months for long-term storage.

6. TROUBLESHOOTING

⚠ Warning

Do not perform any maintenance action with the engine running.

Problem	Possible cause	Solution
The equipment cannot be started	The battery is dead	Charge the battery
	Wrongly inserted battery	Check the correct insertion of the battery in the tool
	Ignition switch failure (ON/OFF)	Contact your official distributor for repair
intermittent operation	The internal connection line is loose	Contact your official distributor for repair
	On/off switch error	
Cannot tie correctly The binding effect is not good.	After tying, it is loose and not firm;	Set the run switch to a suitable level.
	Failed tying due to foreign material	Check if there is any strange matter in the feed track, clear up foreign matter and unsuccessfully tie the wire.
	Incorrect or missing wire feed	1. Check whether the tie wire is stuck in the feeding tray, if it is stuck, please clean it in time. 2. Check whether there are any residual tie wires or other foreign matter in the entire power race, and clean it in time.
	The bundle is easily caught by the branches.	1. The operation may be too fast, adjust the operation speed. Only after confirming the completion of the tying action, can the tying machine be lifted.
can not load	The battery is not placed correctly in the charger.	Check the connection of the battery to the charger
	The connection of the charger and the power supply is not correct.	Check the correct connection of the charger to the power source
	Battery voltage is too low	wait 10 minutes
	battery failure	replace battery
	charger failure	replace charger

Note: If you have any questions or problems persist after performing the above operations, please contact your nearest official dealer.

6.1. Possible mistakes

Reason	No. of beeps	screen display	Maintenance
overcurrent	3	E1	This issue can be resolved after a reboot of the main control board
Voltage sensing circuit failure	10	E2	Replace main control board
Current sense circuit failure	2	E3	Replace main control board
not rotational	/	E4/E17	This issue can be resolved after a reboot of the main control board
Low voltage	/	E5	Replace battery or main control board
Surge	8	E6	Replace battery or main control board
hardware overcurrent	3	E7	Replace main control board
Low battery	/	E9	Charge or replace battery or main control board
phase loss	/	E10	Replace motor or main control board

Failure in the record room	4	E11	Replace Hall board, connecting cable and main control board
Main control board over temperature	5	E16	Cooling the main control board to excess
Torsional hall failure	6	/	temperature point or by replacing the main control board

7. WARRANTY

If your product suffers from a manufacturing defect during the established warranty period, contact or go to your point of sale directly with the necessary documentation.

Your purchase invoice must be kept as proof of the purchase date. Your tool must be returned to your dealer in an acceptable and clean condition, in its original molded case, if applicable to the unit, accompanied by your appropriate proof of purchase.

7.1. Warranty period

The legal warranty period for the product begins on the original date of purchase by the first initial buyer and its duration will be that established by the Royal Decree-Law for the protection of consumers and users in situations of social and economic vulnerability for the year corresponding to the time of purchase of the product.

Some countries do not allow limitations on how long an implied warranty lasts or do not allow the exclusion or limitation of consequential or incidental damages, in which case the above limitation and exclusion may not apply to you. This warranty gives you specific legal rights, and you may also have other rights which vary from state to state or country to country.

7.2. exclusions

This warranty does not cover product damage or performance problems caused by:

- Natural wear and tear from use.
- Misuse, neglect, careless operation or lack of maintenance.
- Defects caused by incorrect use, damage caused by manipulations carried out by personnel not authorized by Anova or use of non-original spare parts.
- Defects of normal wear parts, such as bearings, brushes, cables, plugs or accessories such as drills, bits, saw blades, etc.
- Damage or defects resulting from abuse, accidents or alterations.
- Incorrect use and storage (explicit reference that the rules described in the operating instructions have not been followed).
- Customer wear (for example, broken saw blades, worn carbon brushes, etc.).
- Secondary wear and damage due to lack of maintenance, repair, lubricants (for example, damage from overheating due to blocked cooling slots, bearing damage as a result of dirt, frost damage, etc.)
- Damage as an obvious result of overuse/overloading.
- Damage caused by inappropriate supplies (eg wrong fuel)
- Load-induced failure of housing components or accessories due to abnormal stress

- Load-induced deformation of housing components or accessories due to abnormal stress.
- Damage resulting from the operation of supplies that are overfilled or leaking due to improper storage, in proper cleaning agents or other damaging chemicals.
- Damage due to improper exposure to extreme temperatures (for example, freeze fractures, thermal distortion of components, etc.)
- Damage from permanent exposure to ultraviolet radiation.
- Damage caused by improper maintenance.
- Any damage caused by non-compliance with the instruction manual
- Any product that has been attempted to be repaired by an unqualified professional.
- Any product connected to an inadequate power source (amps, voltage, frequency).
- Any damage caused by external influences (water, chemicals, physics, shock) or foreign substances.
- Use of inappropriate accessories or parts.
- It does not include defects of normal wear parts, nor does it cover damages or defects resulting from abuse, accidents or alterations, nor transportation costs.

Also, the warranty is void if the product has been altered or modified, or if the trademark/serial number on the machine has been defaced or removed.

Routine maintenance, tune-ups, adjustments or normal wear and tear are not covered under this warranty.

This manual does not cover all possible situations regarding warranty exclusions, for more information contact your nearest Anova dealer.

7.3. In case of incident

The guarantee must be correctly completed with all the information requested, and accompanied by the purchase invoice.

Anova reserves the right to deny any claim where purchase cannot be verified or where it is clear that the product was not maintained properly (maintenance, vents cleaned, lubrication, carbon brushes regularly maintained, cleaning, storage, etc.). .

Private use is understood as personal domestic use by a final consumer. Instead, commercial use means all other uses, including uses for commercial, income-generating, or rental purposes. Once the product has been used for commercial use, it will hereafter be considered a commercial use product for the purposes of this warranty.

These are our standard warranty terms, but occasionally there may be additional warranty coverage not determined at the time of publication. For more information, contact your nearest official Anova distributor or by visiting www.millasur.com.

Warranty service is only available through official Anova dealers. You can locate your nearest distributor on our distributor map at www.anova.es.

8. ENVIRONMENT



Protect the environment. Do not pour used oil into drains, land, rivers, lakes or seas. Remove the battery from the device, recycle batteries, tools, accessories and packaging as waste and not as household waste. Damaged batteries can present potential risks to the environment and personal health.

Dispose of your product in an ecological way. We must not dispose of the machines together with the household waste. Its plastic and metal components can be classified according to their nature and can be recycled.

The materials used to pack this machine are recyclable. Dispose of the packaging at an official waste collection point.

9. EXPLODED VIEW

ATB2502

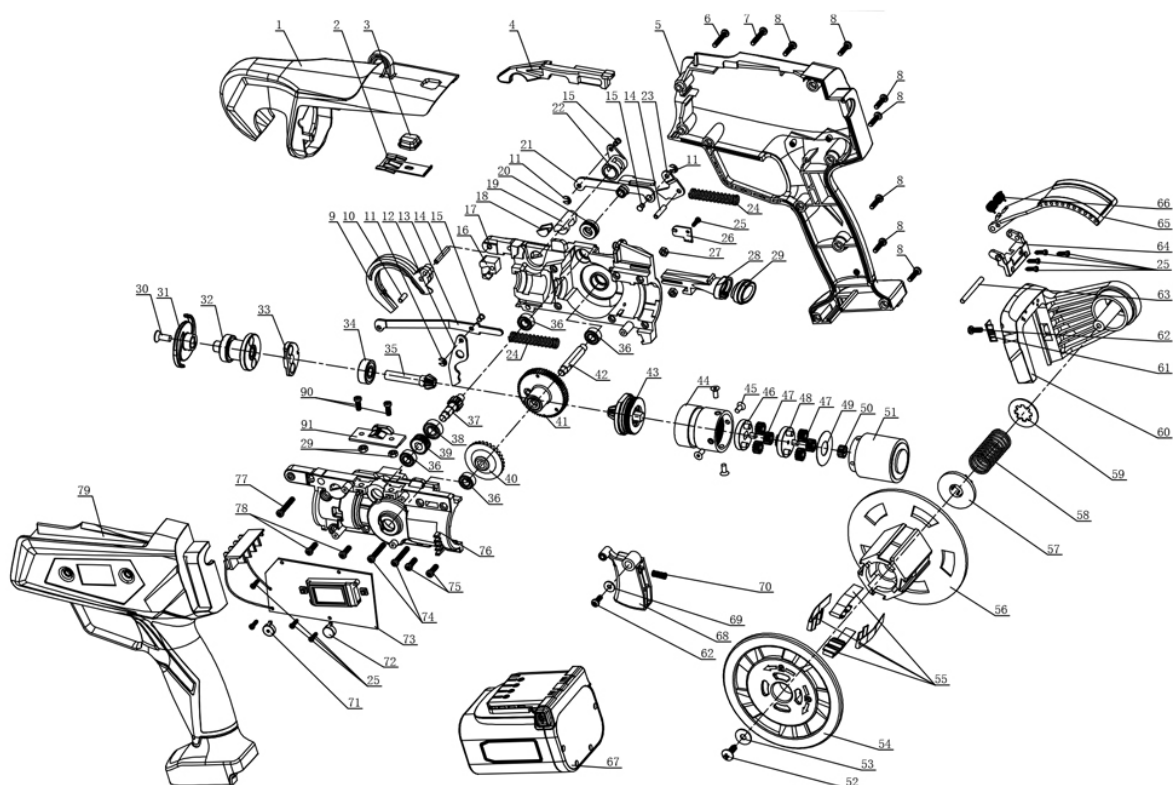

10. CE CERTIFICATE

DISTRIBUTION COMPANY

MILLASUR, SL

RUA EDUARDO PONDAL, Nº 23 PISIGÜEIRO

15688 OROSO - A CORUÑA

SPAIN

**EC DECLARATION OF CONFORMITY**

In compliance with the different CE directives, this document confirms that, due to its design and construction, and according to the CE mark printed on it by the manufacturer, the machine identified in this document complies with the pertinent and fundamental health and safety requirements. of the aforementioned EC directives. This declaration validates the product to display the CE symbol.

In the event that the machine is modified and this modification is not approved by the manufacturer and communicated to the distributor, this declaration will lose its value and validity.

Machine name: PRUNING BINDER

Model: **ATB2502**

Recognized and approved standard to which it conforms:

Directive 2006/42/EC

Tested according to regulations:

**ENISO12100:2010,
EN 62841-1:2015+A11:2022**

Company seal

MILLASUR, S.L.U.
Rúa Eduardo Pondal, 23 - Pol. Emp. Sigüeiro
15688-Oroso-A Coruña
Tel: (+34) 981 80 64 66 - Fax: (+34) 981 00 04 11
e-mail: millasur@millasur.com
CIF: B-15 749 922

05/29/2023