

# Atadora de poda a batería

# ATB2501

*ANOVA*

*Instrucciones y manual de usuario*



ES

Millasur S.L.U.  
Rúa Eduardo Pondal, nº 23 - Pol. Ind. Sigüeiro  
15688 - Oroso - A Coruña - 981 696 465 - [www.millasur.com](http://www.millasur.com)



CE



**Anova** desea felicitarle por haber elegido uno de nuestros productos y le garantiza la asistencia y cooperación que siempre ha distinguido a nuestra marca a lo largo del tiempo.

Esta máquina está diseñada para durar muchos años y para ser de gran utilidad si es usada de acuerdo con las instrucciones contenidas en el manual de usuario. Le recomendamos, por tanto, leer atentamente este manual de instrucciones y seguir todas nuestras recomendaciones.

Para más información o dudas puede ponerse en contacto mediante nuestros soportes web como [www.anova.es](http://www.anova.es)

### **INFORMACIÓN SOBRE ESTE MANUAL**

Preste atención a la información proporcionada en este manual y en el aparato por su seguridad y la de otros.

- Este manual contiene instrucciones de uso y mantenimiento.
- Lleve este manual consigo cuando vaya a trabajar con la máquina.
- Los contenidos son correctos a la hora de la impresión.
- Se reservan los derechos de realizar alteraciones en cualquier momento sin que ello afecte nuestras responsabilidades legales.
- Este manual está considerado parte integrante del producto y debe permanecer junto a este en caso de préstamo o reventa.
- Solicite a su distribuidor un nuevo manual en caso de pérdida o daños.

### **LEA ATENTAMENTE ESTE MANUAL ANTES DE USAR LA MÁQUINA**



Para asegurar que su máquina proporcione los mejores resultados, lea atentamente las normas de uso y seguridad antes de utilizarla.

### **OTRAS ADVERTENCIAS:**

Una utilización incorrecta podría causar daños a la máquina u a otros objetos.

La adaptación de la máquina a nuevos requisitos técnicos podría causar diferencias entre el contenido de este manual y el producto adquirido.

Lea y siga todas las instrucciones de este manual. Incumplir estas instrucciones podría resultar en daños personales graves.

# ÍNDICE

---

1. INSTRUCCIONES DE SEGURIDAD
2. ESPECIFICACIONES TÉCNICAS
3. DESCRIPCIÓN DEL PRODUCTO
4. INSTRUCCIONES DE USO
5. MANTENIMIENTO Y ALMACENAJE
6. SOLUCIÓN DE PROBLEMAS
7. GARANTÍA
8. MEDIO AMBIENTE
9. DESPIECE
10. CERTIFICADO CE

# 1. INSTRUCCIONES DE SEGURIDAD

---

Lea todas las indicaciones e instrucciones de seguridad. Las omisiones en el cumplimiento de las instrucciones e instrucciones de seguridad pueden causar descargas eléctricas e incendios y/o lesiones graves.

Conserve todas las indicaciones e instrucciones de seguridad para uso futuro.

El término "herramientas eléctricas" utilizado en las instrucciones de seguridad se refiere a las herramientas eléctricas que funcionan con la red eléctrica (con cable de alimentación) y las herramientas eléctricas que funcionan con baterías (sin cable de alimentación).

## **▲ Importante**

Debido a que mejoramos regularmente nuestros productos, es posible que encuentre ligeras diferencias entre su máquina y las descripciones contenidas en este manual. Se pueden realizar modificaciones en la máquina sin previo aviso y sin la obligación de actualizar el manual, aunque las características esenciales de seguridad y funcionamiento permanecerán inalteradas.

*Nota: Debido a actualizaciones técnicas de producto, este documento está sujeto a cambios sin previo aviso.*

## 1.1. Normas de seguridad

### 1.1.1. Seguridad en el área de trabajo

- Mantenga el área de trabajo limpia y luminosa. Las áreas desordenadas u oscuras causarán accidentes.
- No use herramientas eléctricas en atmósferas explosivas e inflamables, como en presencia de líquidos, gases o polvos inflamables. Las herramientas eléctricas crean chispas que pueden encender el polvo o los humos.
- Mantenga a los niños y transeúntes alejados mientras usa una herramienta eléctrica. Las distracciones pueden hacer que pierdas control de herramienta eléctrica.

### 1.1.2. Seguridad eléctrica

- El enchufe de la herramienta eléctrica debe coincidir con la toma de corriente. Nunca modifique el enchufe. No utilice enchufes adaptadores con herramientas eléctricas conectadas a tierra. Los enchufes no modificados y las tomas de corriente coincidentes reducirán el riesgo de descarga eléctrica.
- No utilice adaptadores de CA o enchufes no aprobados.
- Evite el contacto del cuerpo con superficies conectadas a tierra como tuberías, radiadores, estufas, refrigeradores, ...  
Existe un mayor riesgo de descarga eléctrica si su cuerpo está conectado a tierra.
- No exponga las herramientas eléctricas a la lluvia o a la humedad. El agua que entre al cargador o una herramienta eléctrica aumentará el riesgo de descarga eléctrica.
- No abuse del cable. Nunca utilice el cable del cargador para transportar, tirar o desenchufar. Mantenga el cable alejado del calor, el aceite, los bordes afilados o las

piezas móviles. Los cables dañados o enredados aumentan el riesgo de descarga eléctrica.

- Cuando use una herramienta eléctrica al aire libre, use un cable de extensión adecuado para uso en exteriores del cargador. El uso de un cable adecuado para uso en exteriores reduce el riesgo de descarga eléctrica.

### **1.1.3. Advertencias de uso de las herramientas**

- No utilice la herramienta si el interruptor no funciona correctamente. La herramienta debe repararse si el interruptor no funciona.
- Desconecte la batería de la herramienta o fuente de alimentación antes de ajustar, reparar, reemplazar o almacenar la herramienta.  
Esto evitará lesiones por arranque inesperado de la herramienta.
- Guarde la herramienta fuera del alcance de los niños, no ponga la herramienta para que la use una persona que no esté familiarizada con el producto.
- Mantener las herramientas en buen estado. Siempre revise la herramienta, las partes móviles, cualquier parte dañada puede causar lesiones. El correcto mantenimiento de la herramienta puede evitar lesiones.
- Lea el manual antes de usar la herramienta, seleccione las herramientas adecuadas y los accesorios correctos para evitar lesiones.

### **1.1.4. Advertencias para el uso de herramientas inalámbricas**

- Asegúrese de que el interruptor y el orificio de inserción de la batería funcionen perfectamente antes de conectar la batería.
- Utilice únicamente el cargador especificado por el fabricante. El uso de otro cargador puede dañar la batería y causar riesgo de incendio.
- La herramienta solo está diseñada para la batería original. El uso de otra batería que coincida con la herramienta puede causar daños y riesgo de lesiones.
- La batería debe almacenarse lejos de piezas metálicas, como clips, monedas, llaves, clavos, tornillos u otras piezas metálicas pequeñas. Cortocircuitar la batería provocará un incendio.
- El uso inapropiado causará fugas de líquido en la batería. Si su cuerpo es salpicado por el líquido, enjuague con agua limpia. Debe ver a un médico si el líquido toca los ojos. El líquido de la batería se agrietará o quemará.



### **1.1.5. Seguridad personal**

- Manténgase alerta, mire lo que está haciendo y use el sentido común mientras cambia la herramienta eléctrica. No utilice la máquina cuando se encuentre en un estado de salud precario o bajo el efecto de medicamentos o cualquier otra sustancia que pueda reducir sus acciones reflejas y su capacidad de concentración. Un momento de distracción al usar la herramienta eléctrica puede causar lesiones personales graves.
- Use siempre equipo de protección personal. El equipo de seguridad, como máscara contra el polvo, zapatos de seguridad antideslizantes, casco, gafas, protección auditiva y otros dispositivos utilizados para las condiciones apropiadas reducirán las lesiones personales.

No use ropa holgada ni use joyas. Mantenga la ropa, los guantes y el cabello alejados de las piezas móviles, ya que la ropa suelta, las joyas o el cabello largo pueden quedar atrapados en las piezas móviles.

- Evite el arranque accidental. Llevar una herramienta eléctrica con el dedo en el interruptor o conectarla a una fuente de alimentación que tenga el interruptor en la posición ON puede causar un grave peligro.
- Retire todas las llaves o llaves de ajuste antes de encender la herramienta eléctrica. Si se deja una llave acoplada a una pieza giratoria de la herramienta eléctrica, se pueden producir lesiones personales.
- Mantenga una postura adecuada y el equilibrio en todo momento. Esto permite un mejor control de la herramienta eléctrica en situaciones inesperadas.

## 1.2. Símbolos de seguridad

	Símbolo de advertencia		Use gafas protectoras
	Riesgo de corte y lesiones graves.		Use zapatos protectores con suelas antideslizantes.
	Superficie caliente.		No utilice la máquina de atar bajo la lluvia o setos o ramas mojados.
	Residuos de símbolo de instrucción.		Use guantes protectores.
	Lea atentamente el manual de instrucciones		No deseche la batería en el fuego donde explotará.
	No desechar con basura doméstica. Tampoco las baterías de iones de litio.		No desmontes la batería.
	La batería se puede recargar y reciclar. Las baterías desechadas deben reciclarse de forma respetuosa con el medio ambiente.		

## 2. ESPECIFICACIONES TÉCNICAS

<b>ATB2501</b>	
<b>Potencia</b>	5W
<b>Ø máximo de atado</b>	45mm
<b>Batería</b>	4.2V – 2.5Ah
<b>Tiempo de carga</b>	2-3 h
<b>Nº atados por batería</b>	6000 veces
<b>Peso</b>	0,55 kg

*Nota: Debido a actualizaciones técnicas de producto, las especificaciones técnicas pueden ser modificadas sin previo aviso.*

### 3. DESCRIPCIÓN DEL PRODUCTO

Esta herramienta está diseñada para atar vides o ramas con un diámetro que no exceda los mm especificados. Si esta herramienta se utiliza para otros fines no autorizados, puede dañar la herramienta y dañar al usuario.

La atadora de poda tiene las características de estructura compacta, peso ligero, velocidad rápida y operación conveniente con una sola mano. Este producto integra características como seguridad, eficiencia y operación simple.

Cuando la use:

- Coloque la parte de la pinza de atado (2) de la parte delantera de la máquina en la rama de vid o árbol que se debe atar.
- Presione el mango (3) y tire de la máquina hacia atrás a la posición adecuada.
- Presiona el mango de nuevo para completar la función de atado.
- Después de confirmar la finalización de la acción de atado, sostenga y tire hacia atrás de la máquina para continuar con el siguiente trabajo de atado.

#### 3.1. Identificación de sus componentes

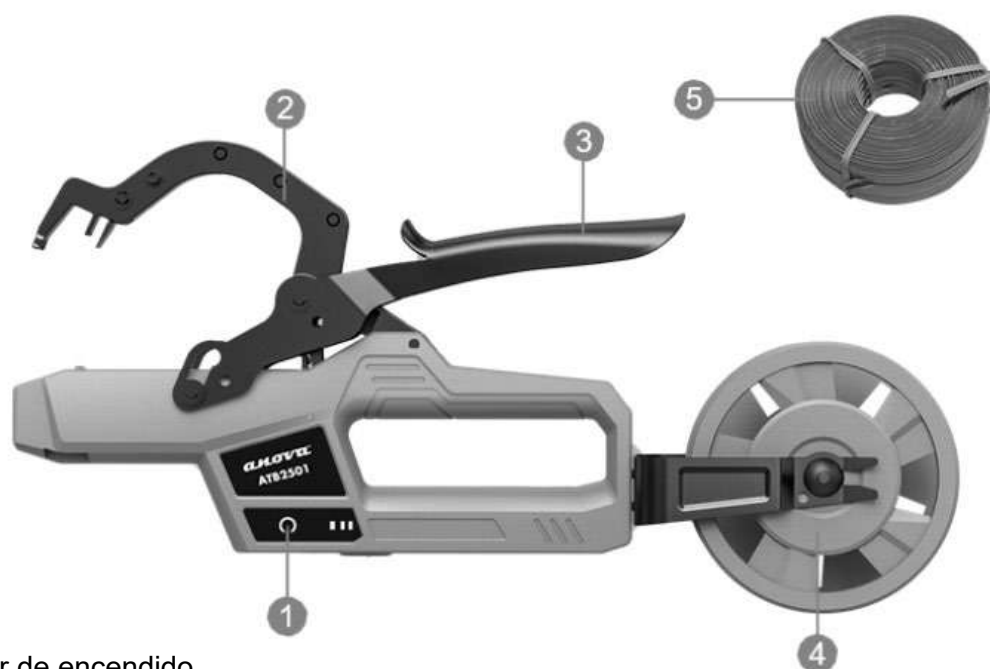

1. Interruptor de encendido
2. Pinza de atado
3. Mango
4. Soporte del cable/alambre
5. Cable/Alambre

*Nota: No todos los accesorios descritos o ilustrados en este manual tienen por qué estar incluidos en la entrega final del producto.*

## 4. INSTRUCCIONES DE USO

### 4.1. Recomendaciones de seguridad

#### ▲ Atención

La máquina solo debe utilizarse para el propósito para el que fue diseñada. Recuerde que el usuario es el responsable de daños y lesiones a otras personas u objetos. No manipule ni retire los dispositivos de seguridad instalados en la máquina por seguridad. El usuario es responsable de daños o perjuicios a terceros.

Antes de usar la máquina:

- Lea las normas generales de seguridad.
- Lea atentamente las instrucciones de uso y asegúrese de estar familiarizado con los controles.

No utilice la máquina cuando se encuentre en un estado de salud precario o bajo el efecto de medicamentos o cualquier otra sustancia que pueda reducir sus acciones reflejas y su capacidad de concentración. Es responsabilidad del usuario evaluar el riesgo potencial de la zona donde se va a realizar el trabajo, y tomar todas las precauciones necesarias para garantizar su propia seguridad y la de los demás.

#### 4.1.1. Precauciones de trabajo

- Cuando el equipo esté funcionando, mantenga una distancia de al menos 5 cm entre la otra mano y el área de atado.  
No coloque las manos en la abertura de atadura.
- No utilice este producto para atar ramas con un diámetro superior al indicado en las especificaciones técnicas, ya que puede provocar que la máquina se atasque.
- Durante la operación de atado, la máquina debe estar perpendicular a la rama del árbol, no se incline ni se mueva durante el proceso de atado.
- El mal uso de la máquina, el funcionamiento incorrecto y los daños en el equipo por mal uso o mantenimiento, anularían la garantía de calidad.
- No utilice el equipo en días lluviosos.
- Después del uso diario, se recomienda desconectar la batería de la máquina y colocarla en la caja de herramientas.

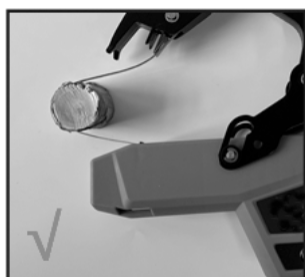

*Nota: Si la operación de atado se ralentiza, compruebe si la batería está baja.*



## 4.2. Desembalaje

Abra con cuidado el embalaje y compruebe si contiene los siguientes componentes:

- Máquina para atar
- Caja de herramientas
- Alambre para atar
- Lubricante

## 4.3. Puesta en marcha

### 4.3.1. Función de encendido

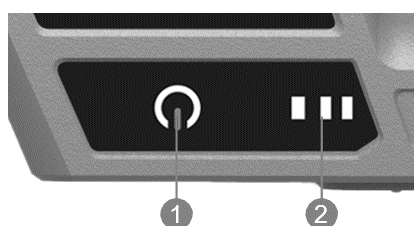

1. Interruptor de encendido
2. Pantalla de energía de la batería: muestra la energía restante

Antes de usar, verifique si la dirección del cable/alambre es correcto, se ajusta con la dirección de la pinza de atado de la máquina y si el cable no está torcido, anudado o atascado. Si se invierte la dirección de instalación, o si el cable está torcido o atascado, afectará el funcionamiento normal del sistema de alimentación, lo que provocará un atado fallido y, en casos graves, daños al equipo. La garantía no cubre los daños en el equipo causados por la dirección de instalación inversa, torsión, nudos o atascos.

### 4.3.2. Carga de la batería

Siempre asegúrese de que la batería esté seca y limpia antes de cargarla.

#### Instrucciones de carga

- El voltaje de carga no debe exceder los 5V
- Carga a una temperatura interior de +10°C a 22°C.
- Puerto de carga tipo C.
- Asegúrese de que la interfaz de carga coincida antes de cargar.
- El LED verde de la máquina parpadea para indicar que la batería se está cargando y las tres luces LED verdes están encendidas para indicar que la batería está completamente cargada. El tiempo de carga es de aproximadamente 3 a 4 horas. No permita que la batería se cargue durante más tiempo del necesario, de lo contrario podría dañar la batería.
- Después de cargar, desconecte la máquina del cargador.
- Asegúrese de cargar la batería al menos cada 3 meses cuando no esté en uso.

### 4.3.3. Instalación del alambre de atar

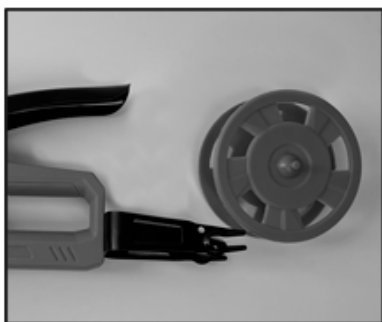

1. Retire el soporte del cable.

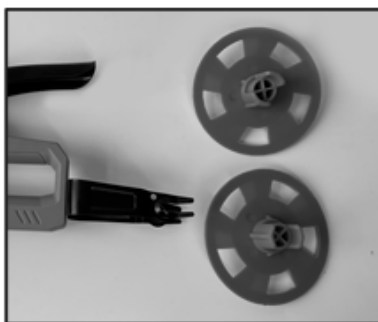

2. Abra el soporte del alambre.

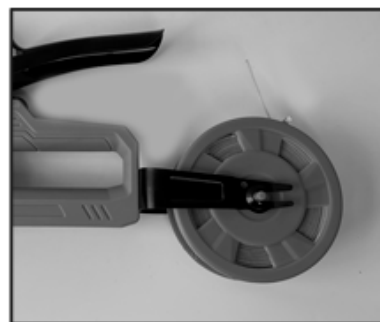

3. Coloque el alambre y cierre el soporte.  
(Preste atención a la dirección de salida del alambre).



4. Inserte el alambre desde la parte inferior de la atadora.



5. Verifica que esté instalado correctamente.



6. Después de la instalación, la atadora está lista para usar.

- Después de que se agote cada bobina de alambre, limpie el alambre restante.
- Durante el proceso de instalación, si no se realiza correctamente, utilice pinzas para eliminar los restos y seguir trabajando.

#### **⚠ Advertencia**

Esta herramienta solo se puede utilizar con una bobina de 90m aprobada por el fabricante.

La garantía no cubre los daños a la herramienta causados por el uso de carretes/bobinas no aprobados por el fabricante.

### 4.3.4. Método de operación

Si el interruptor funciona mal, deje de usar la herramienta.

Al atar ramas, si el extremo delantero está bloqueado por objetos extraños, primero apague la máquina y luego retire los objetos extraños.

- Mantenga presionado el interruptor de encendido durante un segundo para encender la máquina. Se pondrá en modo de trabajo, apriete el gatillo y comience a trabajar.
- Para ahorrar batería y garantizar la vida útil más larga de la atadora, no sobrecargue la máquina. No la utilice para atar ramas de más de los milímetros indicados.
- Si el proceso de atado no tiene éxito, apague la máquina. Use su mano para quitar la atadura fallida de la parte frontal y luego conecte la máquina de nuevo.

- Trabaje una vez con velocidad sin carga para ver si el nudo se ata con éxito. Si el nudo se ata correctamente, continúe trabajando.
- Si el atado se detiene a la mitad del proceso de atado y se atasca en la rama, primero apague la máquina, luego retire el alambre atado y retire la máquina. Compruebe si está atasgado por algún objeto extraño.
- Después de su uso, mantenga presionado el interruptor de encendido (ON/OFF) durante un segundo para apagar la máquina.

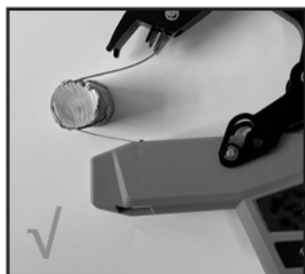

## 5. MANTENIMIENTO Y ALMACENAJE

---

### 5.1. Recomendaciones de seguridad

Antes de limpiar o realizar trabajos de mantenimiento, apague la máquina y lea las instrucciones correspondientes. Use siempre ropa adecuada además de guantes de trabajo para su seguridad.

Nunca utilice la máquina con piezas desgastadas o dañadas. Las piezas defectuosas o desgastadas siempre deben reemplazarse y no repararse. Utilice únicamente recambios aprobados por el fabricante. Las piezas no aprobadas pueden dañar el equipo y afectar su seguridad y la de los demás.

Nunca deseche aceite, combustible, baterías u otros contaminantes usados en lugares no autorizados.

### 5.2. Mantenimiento y limpieza

- Se debe realizar una limpieza y un mantenimiento periódicos para garantizar el funcionamiento fiable a largo plazo del producto.
- No rocíe agua ni sumerja la atadora en agua, ya que podría dañarse.
- Mantenga limpios los conductos de ventilación y los diferentes componentes. Se debe usar un paño húmedo o un cepillo para limpiar. No utilice ningún agente de limpieza pues podría causar daños permanentes al equipo.
- Agregue suficiente aceite lubricante a la herramienta según sea necesario.
- Los buenos hábitos de mantenimiento pueden extender efectivamente la vida útil de los productos.

### 5.3. Almacenamiento

- No guarde la batería en un ambiente excesivamente caliente ni frío.
- Guarde la batería y el cargador en una caja para mantenerlos alejados de altas temperaturas, polvo y humedad.
- Compruebe si el interruptor está en posición de apagado antes del almacenamiento.
- La batería debe almacenarse en un ambiente seco:

Almacenamiento menos de 1 mes	20°C~+60°C
Almacenamiento menos de 6 meses	10°C~+35°C
Almacenamiento más de 6 meses	0°C~+30°C

- La batería debe mantenerse a una distancia mínima de 1,5 m de cualquier posible sustancia inflamable.
- Mantenimiento de la batería: cargue completamente la batería antes del almacenamiento y cárguela cada 3 meses para un almacenamiento a largo plazo.

## 6. SOLUCIÓN DE PROBLEMAS

### Advertencia

No realice ninguna acción de mantenimiento con el motor en marcha.

Problema	Posible causa	Solución
No se puede poner en marcha el equipo	La batería está agotada	Cargar la batería
	Error del interruptor de encendido/apagado	Contacte con su distribuidor oficial para su reparación
Funcionamiento intermitente	La línea de conexión interna está suelta	Contacte con su distribuidor oficial para su reparación
	Error del interruptor de encendido/apagado	
No se consigue atar correctamente El efecto de atar no es bueno.	Ata sin éxito, alambre no firme	Ajuste la máquina a una posición adecuada
	Alambre torcido	Enderezar el alambre
No se puede cargar	El voltaje de la batería es demasiado bajo	Espere 10 minutos
	Fallo de la batería	Reemplazar la batería

*Nota: Si tiene alguna duda o los problemas persisten después de haber realizado las operaciones anteriores, comuníquese con su distribuidor oficial más cercano.*

## 7. GARANTÍA

Si su producto sufre algún defecto de fabricación durante el período de garantía establecido, comuníquese o diríjase a su punto de venta directamente con la documentación necesaria.

Su factura de compra debe ser guardada como comprobante de la fecha de compra. Su herramienta debe ser devuelta a su distribuidor en un estado aceptable y limpio, en su caja

original moldeada, si corresponde a la unidad, acompañada de su comprobante de compra correspondiente.

## 7.1. Período de garantía

El período de garantía legal del producto comienza en la fecha original de compra por parte del primer comprador inicial y su duración será la establecida por la ley Real Decreto-ley de protección de los consumidores y usuarios frente a situaciones de vulnerabilidad social y económica del año correspondiente al momento de adquisición del producto.

Algunos países no contemplan limitaciones en cuanto a la duración de una garantía implícita o no permiten la exclusión o limitación de daños consecuentes o incidentales, en cuyo caso es posible que la limitación y la exclusión anteriores no sean aplicables para usted. Esta garantía le da derechos legales específicos, pudiendo tener a su vez otros derechos que varían de un estado a otro o de un país a otro.

## 7.2. Exclusiones

Esta garantía no cubre daños al producto o problemas de desempeño causados por:

- Desgaste natural por uso.
- Mal uso, negligencia, operación descuidada o falta de mantenimiento.
- Defectos causados por un uso incorrecto, daños provocados debido a manipulaciones realizadas a través de personal no autorizado por Anova o uso de recambios no originales.
- Defectos de partes normales de desgaste, tales como cojinetes, cepillos, cables, enchufes o accesorios como taladros, brocas, hojas de sierra, etc.
- Daños o defectos resultantes de abuso, accidentes o alteraciones.
- Uso y almacenamiento incorrectos (referencia explícita de que no se han cumplido las reglas descritas en las instrucciones de funcionamiento).
- Desgaste causado por el cliente (por ejemplo, hojas de sierra rotas, escobillas de carbón consumidas, etc.).
- Desgaste y daños secundarios debido a la falta de mantenimiento, reparación, lubricantes (por ejemplo, daños por sobrecalentamiento debido a ranuras de enfriamiento bloqueadas, daños en los cojinetes como resultado de suciedad, daños por heladas, etc.)
- Daños como resultado obvio del uso excesivo / sobrecarga.
- Daños causados por suministros inapropiados (p.ej., combustible incorrecto)
- Rotura inducida por la carga de los componentes o accesorios de la carcasa debido a una tensión anormal
- Deformación inducida por la carga de los componentes o accesorios de la carcasa debido a una tensión anormal.
- Daños resultantes de la operación de suministros que se llenan en exceso o tienen fugas debido al almacenamiento inadecuado, en agentes de limpieza apropiados u otros componentes químicos que dañan.
- Daños debidos a la exposición inadecuada a temperaturas extremas (por ejemplo, fracturas por congelación, deformación térmica de componentes, etc.)
- Daños por exposición permanente a la radiación ultravioleta.
- Daños producidos por un mantenimiento inadecuado.
- Cualquier daño causado por el incumplimiento del manual de instrucciones
- Cualquier producto que haya intentado ser reparado por un profesional no cualificado.

- Cualquier producto conectado a una fuente de alimentación inadecuada (amperios, voltaje, frecuencia).
- Cualquier daño causado por influencias externas (agua, productos químicos, físicos, golpes) o sustancias extrañas.
- Uso de accesorios o piezas no adecuadas.
- No incluye defectos de partes normales de desgaste, tampoco cubre daños o defectos resultantes de abuso, accidentes o alteraciones, ni los costes de transporte.

Asimismo, la garantía queda anulada si el producto ha sido alterado o modificado, o si la marca comercial/el número de serie de la máquina ha sido desfigurado o eliminado.

Mantenimiento de rutina, la puesta a punto, los ajustes o el desgaste normal no están cubiertos bajo esta garantía.

Este manual no cubre todas las situaciones posibles en cuanto a exclusiones de garantía, para más información póngase en contacto con su distribuidor Anova más cercano.

### 7.3. En caso de incidencia

La garantía debe ir correctamente cumplimentada con todos los datos solicitados, y acompañada por la factura de compra.

Anova se reserva el derecho de rechazar cualquier reclamación donde la compra no pueda ser verificada o cuando esté claro que el producto no fue mantenido correctamente (mantenimiento, ranuras de ventilación limpias, lubricación, cepillos de carbón mantenidos regularmente, limpieza, almacenamiento, etc.).

Se entiende por uso privado el uso doméstico personal por parte de un consumidor final. En cambio, uso comercial significa todos los demás usos, incluidos los usos con fines comerciales, de generación de ingresos o alquiler. Una vez que el producto haya sido utilizado para uso comercial, será considerado en adelante como producto de uso comercial a los fines de esta garantía.

Estos son nuestros términos estándares de garantía, pero ocasionalmente puede haber una cobertura de garantía adicional no determinada en el momento de la publicación. Para más información, póngase en contacto con su distribuidor oficial de Anova más cercano o entrando en [www.millasur.com](http://www.millasur.com).

El servicio de garantía solo está disponible a través de los distribuidores oficiales de Anova. Puede localizar su distribuidor más cercano en nuestro mapa de distribuidores en [www.anova.es](http://www.anova.es).

## 8. MEDIO AMBIENTE



Proteja el medio ambiente. No vierta el aceite usado en desagües, tierra, ríos, lagos o mares. Retire la batería del dispositivo, recicle las baterías, herramientas, accesorios y embalajes como residuos y no como basura doméstica. Las baterías dañadas pueden presentar riesgos potenciales para el medio ambiente y la salud personal.

Deshágase de su producto de manera ecológica. No debemos deshacernos de las máquinas junto con la basura doméstica. Sus componentes de plástico y de metal pueden clasificarse en función de su naturaleza y reciclarse.

Los materiales utilizados para embalar esta máquina son reciclables. Tire los embalajes en un punto oficial de recogida de residuos.

## 9. DESPIECE

### ATB2501

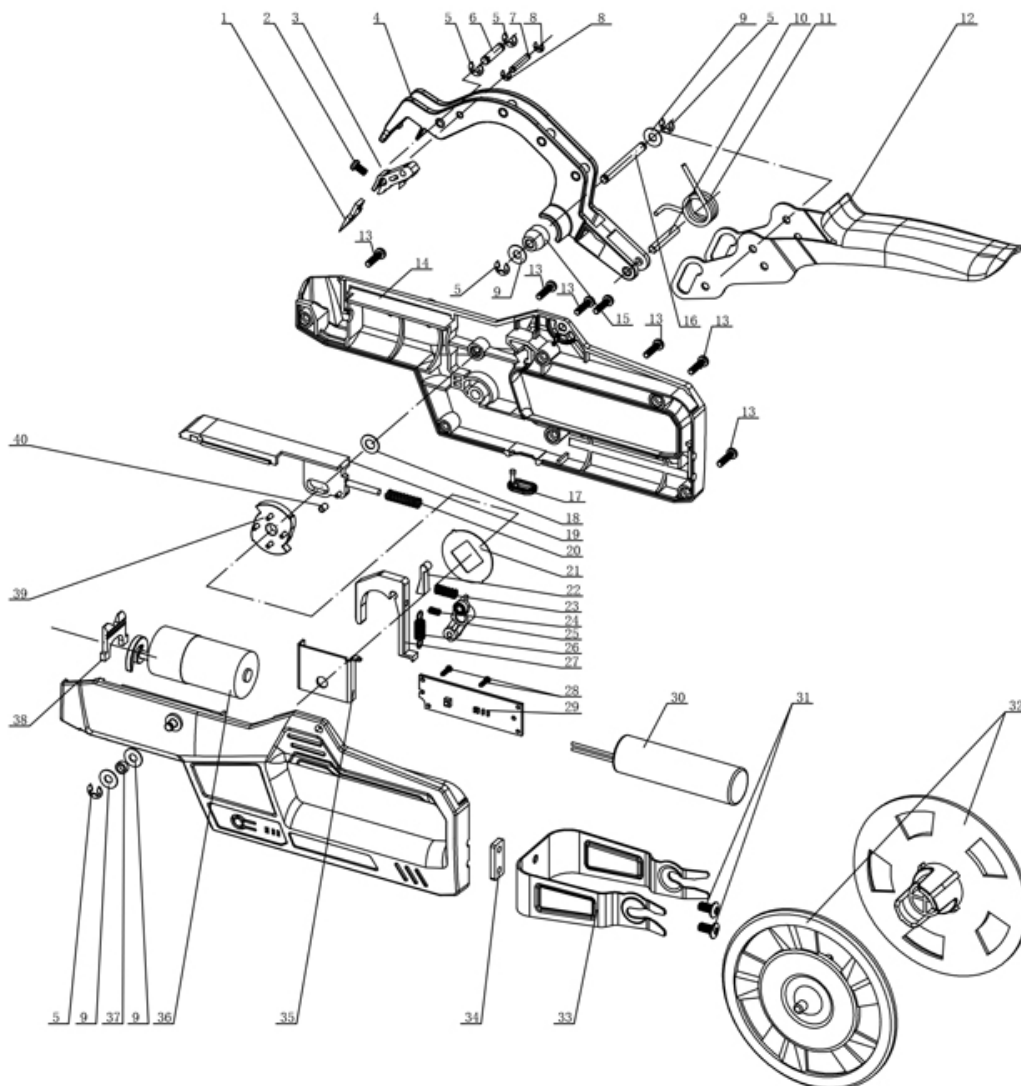

## 10. CERTIFICADO CE

### EMPRESA DISTRIBUIDORA

MILLASUR, S.L.

RUA EDUARDO PONDAL, Nº 23 P.I.SIGÜEIRO

15688 OROSO - A CORUÑA

ESPAÑA



### DECLARACIÓN DE CONFORMIDAD CE

En cumplimiento con las diferentes directivas CE, en la presente se confirma que, debido a su diseño y construcción, y según marca CE impresa por fabricante en la misma, la máquina identificada en este documento cumple con las exigencias pertinentes y fundamentales en seguridad y salud de las citadas directivas CE. Esta declaración valida al producto para mostrar el símbolo CE.

En el caso de que la máquina se modifique y esta modificación no esté aprobada por el fabricante y comunicada al distribuidor, esta declaración perderá su valor y vigencia.

Denominación de la máquina: **ATADORA DE PODA**

Modelo: **ATB2501**

Norma reconocida y aprobada a la que se adecúa:

**Directiva 2014/30/EU**

Testado de acuerdo a normativa:

**EN IEC 55014-1:2021**

**EN IEC 61000-3-2:2019+A1:2021**

**EN 61000-3-3:2013+A1:2019+A2:2021**

**EN IEC 55014-2:2021**

Sello de empresa

**MILLASUR, S.L.U.**

Rúa Eduardo Pondal, 23 · Pol. Emp. Sigüeiro  
15688-Oroso-A Coruña

Tel. (+34) 981 69 64 65 · Fax (+34) 981 69 08 61

e-mail: [millasur@millasur.com](mailto:millasur@millasur.com)

CIF: B-15 749 922

26/05/2023



# Máquina de amarrar de poda bateria

# ATB2501

*ANOVA*

*Instruções e manual do usuário*



PT

Millasur SLU  
Rua Eduardo Pondal, nº 23 - Pol. Ind. Sigüeiro  
15688 - Oroso - A Coruña - 981 696 465 - [www.millasur.com](http://www.millasur.com)



CE



**Anova** deseja felicitá-lo por ter escolhido um dos nossos produtos e garante-lhe a assistência e colaboração que sempre distinguiu a nossa marca ao longo dos tempos.

Esta máquina foi projetada para durar muitos anos e ser muito útil se for usada de acordo com as instruções contidas no manual do usuário. Portanto, recomendamos que você leia atentamente este manual de instruções e siga todas as nossas recomendações.

Para mais informações ou questões pode contactar-nos através dos nossos suportes web como [www.anova.es](http://www.anova.es)

### **INFORMAÇÕES SOBRE ESTE MANUAL**

Preste atenção às informações fornecidas neste manual e no aparelho para sua segurança e a segurança de outras pessoas.

- Este manual contém instruções de uso e manutenção.
- Leve este manual com você quando for trabalhar na máquina.
- O conteúdo está correto no momento da impressão.
- Eles se reservam o direito de fazer alterações a qualquer momento sem afetar nossas responsabilidades legais.
- Este manual é considerado parte integrante do produto e deve acompanhá-lo em caso de empréstimo ou revenda.
- Peça ao seu revendedor um novo manual em caso de perda ou dano.

### **LEIA ATENTAMENTE ESTE MANUAL ANTES DE USAR A MÁQUINA**



Para garantir os melhores resultados da sua máquina, leia atentamente as normas de uso e segurança antes de utilizá-la.

### **OUTROS AVISOS:**

O uso incorreto pode causar danos à máquina ou a outros objetos.

A adaptação da máquina a novos requisitos técnicos pode causar diferenças entre o conteúdo deste manual e o produto adquirido.

Leia e siga todas as instruções deste manual. O não cumprimento destas instruções pode resultar em ferimentos pessoais graves.

# ÍNDICE

---

1. INSTRUÇÕES DE SEGURANÇA
2. AS ESPECIFICAÇÕES TÉCNICAS
3. DESCRIÇÃO DO PRODUTO
4. INSTRUÇÕES DE USO
5. MANUTENÇÃO E  
ARMAZENAMENTO
6. SOLUÇÃO DE PROBLEMAS
7. GARANTIA
8. MEIO AMBIENTE
9. VISTA EXPANDIDA
10. CERTIFICADO CE

# 1. INSTRUÇÕES DE SEGURANÇA

---

Leia todas as instruções e instruções de segurança. O não cumprimento das instruções e instruções de segurança pode causar choque elétrico e incêndio e/ou ferimentos graves.

Guarde todas as instruções e instruções de segurança para uso futuro.

O termo "ferramentas elétricas" usado nas instruções de segurança refere-se a ferramentas elétricas operadas pela rede elétrica (com cabo de alimentação) e ferramentas elétricas operadas a bateria (sem cabo de alimentação).

## **▲ Importante**

Como melhoramos regularmente nossos produtos, você pode encontrar pequenas diferenças entre sua máquina e as descrições neste manual. Podem ser efectuadas modificações na máquina sem aviso prévio e sem obrigatoriedade de actualização do manual, embora as características essenciais de segurança e funcionamento se mantenham inalteradas.

*Observação: devido a atualizações técnicas do produto, este documento está sujeito a alterações sem aviso prévio.*

## 1.1. Normas de segurança

### 1.1.1. Segurança da área de trabalho

- Mantenha a área de trabalho limpa e iluminada. Áreas desordenadas ou escuras causarão acidentes.
- Não use ferramentas elétricas em atmosferas inflamáveis e explosivas, como na presença de líquidos, gases ou poeiras inflamáveis. Ferramentas elétricas criam faíscas que podem inflamar poeira ou fumaça.
- Mantenha crianças e espectadores afastados enquanto estiver usando uma ferramenta elétrica. As distrações podem fazer com que você perca o controle da ferramenta elétrica.

### 1.1.2. Segurança elétrica

- O plugue da ferramenta elétrica deve corresponder à tomada. Nunca modifique o plugue. Não use plugues adaptadores com ferramentas elétricas aterradas. Plugues não modificados e tomadas correspondentes reduzirão o risco de choque elétrico.
- Não use adaptadores ou plugues CA não aprovados.
- Evite o contato do corpo com superfícies aterradas, como tubos, radiadores, fogões, geladeiras,...
- Existe um risco maior de choque elétrico se seu corpo estiver aterrado.
- Não exponha ferramentas elétricas à chuva ou umidade. A entrada de água no carregador ou em uma ferramenta elétrica aumentará o risco de choque elétrico.
- Não abuse do cabo. Nunca use o cabo do carregador para carregar, puxar ou desconectar. Mantenha o cabo longe do calor, óleo, bordas afiadas ou peças móveis. Cabos danificados ou emaranhados aumentam o risco de choque elétrico.

- Ao usar uma ferramenta elétrica ao ar livre, use um cabo de extensão adequado para uso externo do carregador. O uso de um cabo adequado para uso externo reduz o risco de choque elétrico.

### 1.1.3. Avisos de uso da ferramenta

- Não use a ferramenta se o interruptor não funcionar corretamente. A ferramenta precisa ser consertada se o interruptor não funcionar.
- Desligue a bateria da ferramenta ou da fonte de alimentação antes de ajustar, reparar, substituir ou guardar a ferramenta.  
Isso evitará ferimentos decorrentes da inicialização inesperada da ferramenta.
- Guarde a ferramenta fora do alcance das crianças, não coloque a ferramenta para ser usada por alguém que não esteja familiarizado com o produto.
- Mantenha as ferramentas em boas condições. Sempre verifique a ferramenta, as peças móveis, qualquer peça danificada pode causar ferimentos. A manutenção adequada da ferramenta pode evitar lesões.
- Leia o manual antes de usar a ferramenta, selecione as ferramentas adequadas e os acessórios corretos para evitar ferimentos.

### 1.1.4. Advertências para o uso de ferramentas sem fio













- Certifique-se de que o interruptor e o orifício de inserção da bateria estejam funcionando perfeitamente antes de conectar a bateria.
- Use apenas o carregador especificado pelo fabricante. O uso de outro carregador pode danificar a bateria e causar risco de incêndio.
- A ferramenta foi projetada apenas para a bateria original. O uso de outra bateria compatível com a ferramenta pode causar danos e risco de ferimentos.
- A bateria deve ser armazenada longe de peças de metal, como cliques de papel, moedas, chaves, pregos, parafusos ou outras peças de metal pequenas. O curto-circuito da bateria causará um incêndio.
- O uso impróprio fará com que o fluido vaze da bateria. Se seu corpo for atingido pelo líquido, enxágue com água limpa. Você deve consultar um médico se o líquido entrar em contato com seus olhos. O fluido da bateria rachará ou queimará.

### 1.1.5. Segurança pessoal

- Fique alerta, observe o que está fazendo e use o bom senso ao trocar uma ferramenta elétrica. Não utilize a máquina quando estiver em estado de saúde precário ou sob a influência de medicamentos ou qualquer outra substância que possa reduzir seus reflexos e sua capacidade de concentração. Um momento de desatenção ao usar a ferramenta elétrica pode causar ferimentos graves.
- Sempre use equipamento de proteção individual. Equipamentos de segurança, como máscara contra poeira, sapatos de segurança antiderrapantes, capacete, óculos de proteção, proteção auditiva e outros dispositivos usados para condições apropriadas reduzirão os ferimentos pessoais.  
Não use roupas largas ou joias. Mantenha roupas, luvas e cabelos longe das peças móveis, pois roupas largas, joias ou cabelos compridos podem ficar presos nas peças móveis.

- Evite partidas acidentais. Carregar uma ferramenta elétrica com o dedo no interruptor ou conectá-la a uma fonte de alimentação que tenha o interruptor na posição ON pode causar sérios riscos.
- Remova todas as chaves ou chaves de ajuste antes de ligar a ferramenta elétrica. Deixar uma chave presa a uma parte rotativa da ferramenta elétrica pode causar ferimentos pessoais.
- Mantenha sempre a postura e o equilíbrio adequados. Isso permite um melhor controle da ferramenta elétrica em situações inesperadas.

## 1.2. Símbolos de segurança

	símbolo de aviso		Use óculos de proteção
	Risco de corte e ferimentos graves.		Use sapatos de proteção com sola antiderrapante.
	superfície quente.		Não use a máquina de amarrar na chuva ou em sebes ou galhos molhados.
	Desperdício de símbolo de instrução.		Use luvas de proteção.
	Leia atentamente o manual de instruções		Não jogue a bateria no fogo, pois ela pode explodir.
	Não descarte junto com o lixo doméstico. Nem as baterias de íons de lítio.		Não desmonte a bateria.
	A bateria pode ser recarregada e reciclada. As baterias descartadas devem ser recicladas de forma ecológica.		

## 2. AS ESPECIFICAÇÕES TÉCNICAS

ATB2501	
<b>Potência</b>	5W
<b>Ø amarração máxima</b>	45mm
<b>Bateria</b>	4,2V – 2,5Ah
<b>Tempo de carregamento</b>	2-3 horas
<b>Nº empatado por bateria</b>	6000 vezes
<b>Peso</b>	0,55kg

*Nota: Devido a atualizações técnicas do produto, as especificações técnicas podem ser alteradas sem aviso prévio.*

### 3. DESCRIÇÃO DO PRODUTO

Esta ferramenta foi projetada para amarrar trepadeiras ou galhos com diâmetro não superior ao mm especificado. Se esta ferramenta for usada para outros fins não autorizados, pode danificar a ferramenta e prejudicar o usuário.

O nível de poda tem as características de estrutura compacta, peso leve, velocidade rápida e operação conveniente com uma mão. Este produto integra recursos como segurança, eficiência e operação simples.

Quando você o usa:

- Coloque a peça do grampo de amarrar (2) na frente da máquina na videira ou galho de árvore a ser amarrado.
- Pressione a alça (3) e puxe a máquina de volta para a posição correta.
- Pressione a alça novamente para concluir a função de amarração.
- Depois de confirmar a conclusão da ação de amarrar, segure e puxe a máquina para trás para continuar o próximo trabalho de amarração.

#### 3.1. Identificação de seus componentes

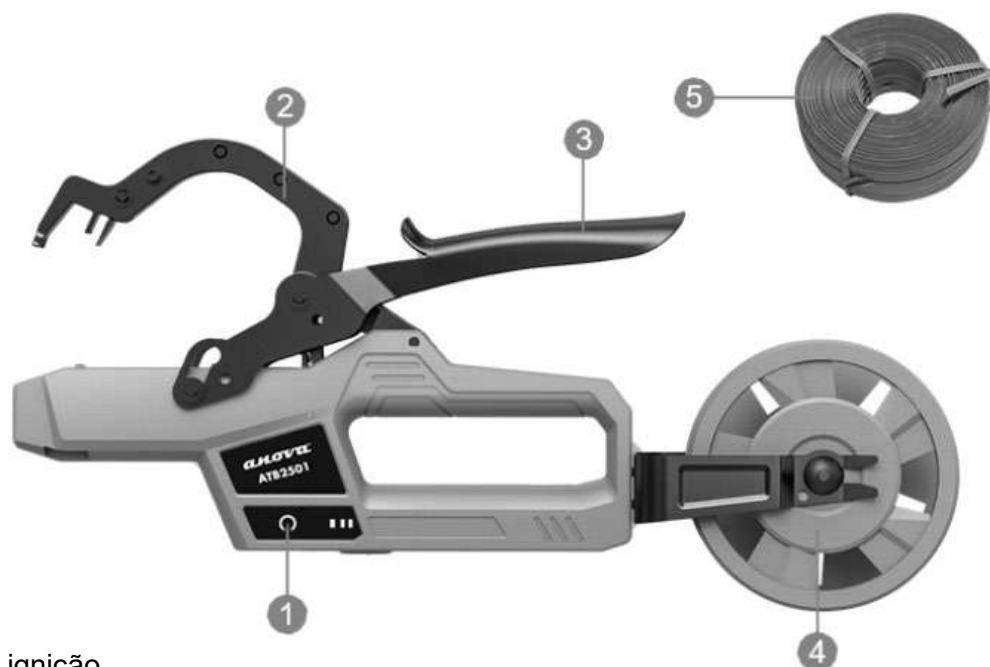

1. Chave de ignição
2. Braçadeira de amarrar
3. Manga
4. Suporte de cabo/fio
5. Cabo/Fio

*Nota: Nem todos os acessórios descritos ou ilustrados neste manual devem ser incluídos na entrega final do produto.*

## 4. INSTRUÇÕES DE USO

---

### 4.1. Recomendações de segurança

#### ▲ **Atenção**

A máquina só deve ser utilizada para o fim para o qual foi concebida. Lembre-se que o usuário é responsável por danos e lesões a outras pessoas ou objetos. Não adultere ou remova os dispositivos de segurança instalados na máquina para segurança. O usuário é responsável por danos ou prejuízos a terceiros.

Antes de usar a máquina:

- Leia as regras gerais de segurança.
- Por favor, leia atentamente as instruções de uso e certifique-se de estar familiarizado com os controles.

Não utilize a máquina quando estiver em estado de saúde precário ou sob a influência de medicamentos ou qualquer outra substância que possa reduzir seus reflexos e sua capacidade de concentração. É responsabilidade do usuário avaliar o risco potencial da área onde o trabalho será executado e tomar todas as precauções necessárias para garantir sua segurança e a de outras pessoas.

#### 4.1.1. Precauções de trabalho

- Quando o equipamento estiver funcionando, mantenha uma distância de pelo menos 5 cm entre a outra mão e a área de amarração.  
Não coloque as mãos na abertura da corda.
- Não utilize este produto para amarrar galhos com diâmetro superior ao indicado nas especificações técnicas, pois pode causar o travamento da máquina.
- Durante a operação de amarração, a máquina deve estar perpendicular ao galho da árvore, não se incline ou se mova durante o processo de amarração.
- O uso indevido da máquina, operação incorreta e danos ao equipamento devido ao uso indevido ou manutenção, anulam a garantia de qualidade.
- Não use o equipamento em dias chuvosos.
- Após o uso diário, é recomendável desconectar a bateria da máquina e colocá-la na caixa de ferramentas.

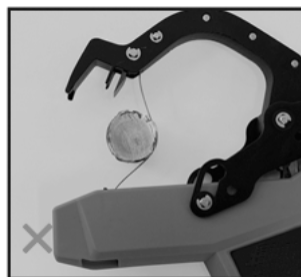
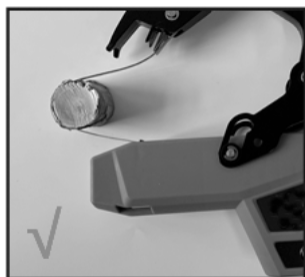

*Observação: Se a operação de amarração ficar lenta, verifique se a bateria está fraca.*



## 4.2. Desempacotando

Abra cuidadosamente a embalagem e verifique se contém os seguintes componentes:

- máquina de amarrar
- Caixa de ferramentas
- fio para amarrar
- Lubrificante

## 4.3. Comece

### 4.3.1. Função liga-desliga

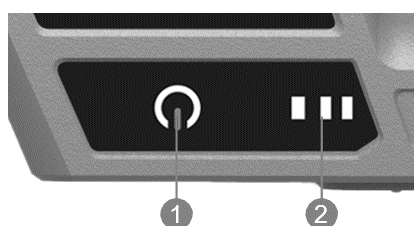

1. Interruptor de energia
2. Visor de energia da bateria: mostra a energia restante

Antes de usar, verifique se a direção do cabo/fio está correta, se está de acordo com a direção do alicate de amarrar da máquina e se o cabo não está torcido, com nós ou preso. Se o sentido de instalação for invertido, ou o cabo estiver torcido ou preso, isso afetará o funcionamento normal do sistema de energia, resultando em amarrações malsucedidas e, em casos graves, danos ao equipamento. A garantia não cobre danos ao equipamento causados por instalação invertida, torção, nós ou emperramento.

### 4.3.2. Carga da bateria

Sempre certifique-se de que a bateria esteja seca e limpa antes de carregá-la.

#### Instruções de carregamento

- A tensão de carregamento não deve exceder 5V
- Carregue a uma temperatura interna de +10°C a 22°C.
- Porta de carregamento tipo C
- Certifique-se de que a interface de carregamento corresponda antes de carregar.
- O LED verde da máquina pisca para indicar que a bateria está carregando e os três LEDs verdes acendem para indicar que a bateria está totalmente carregada. O tempo de carregamento é de aproximadamente 3-4 horas. Não deixe a bateria carregar por mais tempo do que o necessário, caso contrário, pode danificar a bateria.
- Após o carregamento, desconecte a máquina do carregador.
- Certifique-se de carregar a bateria pelo menos a cada 3 meses quando não estiver em uso.

### 4.3.3. Instalação de fio de amarração

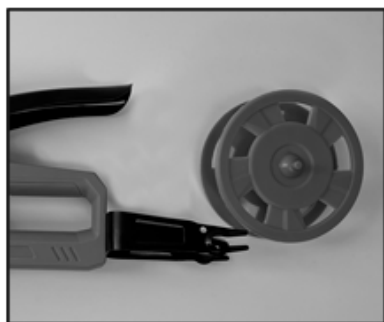

1. Remova o suporte do cabo.

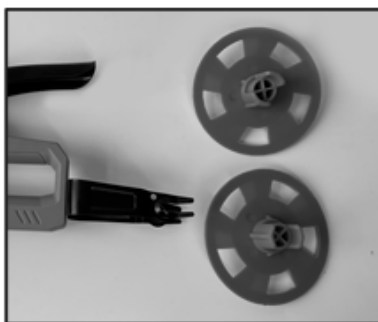

2. Abra o suporte do fio.

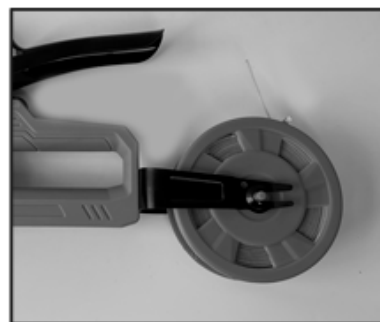

3. Posicione o fio e feche o suporte.  
(Preste atenção na direção de saída do fio.)



4. Insira o fio da parte inferior da camada.



5. Verifique se está instalado corretamente.



6. Após a instalação, o tyer está pronto para uso.

- Depois que cada carretel de fio for usado, limpe qualquer fio restante.
- Durante o processo de instalação, se não for feito corretamente, use uma pinça para remover qualquer resíduo e continue trabalhando.

#### **⚠ Aviso**

Esta ferramenta só pode ser usada com um carretel de 90m aprovado pelo fabricante.

A garantia não cobre danos à ferramenta causados pelo uso de carretéis/carretéis não aprovados pelo fabricante.

### 4.3.4. Método de operação

Se o interruptor não funcionar corretamente, pare de usar a ferramenta.

Ao amarrar galhos, se a extremidade frontal estiver bloqueada por objetos estranhos, desligue a máquina primeiro e depois remova os objetos estranhos.

- Pressione e segure o botão liga/desliga por um segundo para ligar a máquina. Ele entrará no modo de trabalho, puxará o gatilho e começará a funcionar.
- Para economizar bateria e garantir a vida útil mais longa da máquina, não sobrecarregue a máquina. Não o utilize para amarrar galhos maiores que os milímetros indicados.

- Se o processo de amarração não for bem-sucedido, desligue a máquina. Use sua mão para remover a gravata com falha da frente e, em seguida, conecte a máquina novamente.
- Trabalhe uma vez com velocidade sem carga para ver se o nó foi amarrado com sucesso. Se o nó estiver bem amarrado, continue trabalhando.
- Se a amarração parar no meio do processo de amarração e ficar presa no galho, primeiro desligue a máquina, depois remova o fio de amarração e remova a máquina. Verifique se está preso por algum objeto estranho.
- Após o uso, pressione e segure o botão ON/OFF por um segundo para desligar a máquina.

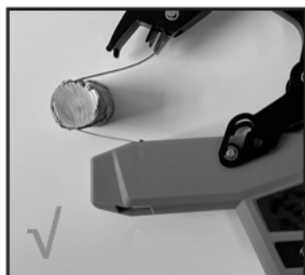

## 5. MANUTENÇÃO E ARMAZENAMENTO

---

### 5.1. Recomendações de segurança

Antes de limpar ou realizar trabalhos de manutenção, desligue a máquina e leia as instruções correspondentes. Sempre use roupas adequadas, além de luvas de trabalho para sua segurança.

Nunca use a máquina com peças gastas ou danificadas. As peças defeituosas ou desgastadas devem sempre ser substituídas, não reparadas. Use somente peças de reposição aprovadas pelo fabricante. Peças não aprovadas podem danificar o equipamento e afetar sua segurança e a segurança de outras pessoas.

Nunca descarte óleo usado, combustível, baterias ou outros contaminantes em locais não autorizados.

### 5.2. Manutenção e limpeza

- Limpeza e manutenção regulares devem ser realizadas para garantir uma operação confiável a longo prazo do produto.
- Não borrife água ou mergulhe a máquina em água, pois isso pode causar danos.
- Mantenha as condutas de ventilação e os diferentes componentes limpos. Um pano úmido ou escova deve ser usado para limpar. Não use nenhum agente de limpeza, pois pode causar danos permanentes ao equipamento.
- Adicione óleo lubrificante suficiente à ferramenta conforme necessário.
- Bons hábitos de manutenção podem efetivamente prolongar a vida útil dos produtos.

### 5.3. Armazenar

- Não armazene a bateria em um ambiente excessivamente quente ou frio.
- Guarde a bateria e o carregador em uma caixa para mantê-los longe de altas temperaturas, poeira e umidade.
- Verifique se o interruptor está na posição desligada antes do armazenamento.
- A bateria deve ser armazenada em ambiente seco:

Armazenamento inferior a 1 mês	20°C~+60°C
Armazenamento inferior a 6 meses	10°C~+35°C
Armazenamento mais de 6 meses	0°C~+30°C

- A bateria deve ser mantida a uma distância mínima de 1,5 m de qualquer possível substância inflamável.
- Manutenção da bateria: Carregue totalmente a bateria antes de armazená-la e carregue-a a cada 3 meses para armazenamento de longo prazo.

## 6. SOLUÇÃO DE PROBLEMAS

### Aviso

Não execute nenhuma ação de manutenção com o motor funcionando.

Problema	Possível causa	Solução
O equipamento não pode ser iniciado	A bateria acabou	Carregue a bateria
	Erro no botão liga/desliga	Contacte o seu distribuidor oficial para reparação
Operação intermitente	A linha de conexão interna está solta	Contacte o seu distribuidor oficial para reparação
	Erro no botão liga/desliga	
Não consegue amarrar corretamente O efeito de ligação não é bom.	Amarre sem sucesso, fio não firme	Ajuste a máquina para uma posição adequada
	fio trançado	endireite o fio
Não pôde carregar	A voltagem da bateria está muito baixa	esperar 10 minutos
	falha da bateria	substitua a bateria

**Observação:** Se você tiver dúvidas ou problemas persistirem após realizar as operações acima, entre em contato com o revendedor oficial mais próximo.

## 7. GARANTIA

Se o seu produto apresentar algum defeito de fabricação durante o período de garantia estabelecido, entre em contato ou vá diretamente ao seu ponto de venda com a documentação necessária.

Sua fatura de compra deve ser mantida como prova da data de compra. Sua ferramenta deve ser devolvida ao seu revendedor em uma condição aceitável e limpa, em sua caixa moldada original, se aplicável à unidade, acompanhada de seu comprovante de compra apropriado.

## 7.1. Período de garantia

O período de garantia legal do produto começa na data original da compra pelo primeiro comprador inicial e sua duração será a estabelecida pelo Real Decreto-Lei para a proteção dos consumidores e usuários em situação de vulnerabilidade social e econômica para o ano correspondente ao momento da compra do produto.

Alguns países não permitem limitações na duração de uma garantia implícita ou não permitem a exclusão ou limitação de danos consequentes ou incidentais, caso em que a limitação e exclusão acima podem não se aplicar a você. Esta garantia lhe dá direitos legais específicos, e você também pode ter outros direitos que variam de estado para estado ou país para país.

## 7.2. Exclusões

Esta garantia não cobre danos ao produto ou problemas de desempenho causados por:

- Desgaste natural do uso.
- Mau uso, negligência, operação descuidada ou falta de manutenção.
- Defeitos causados por uso incorreto, danos causados por manipulações realizadas por pessoal não autorizado pela Anova ou uso de peças de reposição não originais.
- Defeitos de peças de desgaste normal, como rolamentos, escovas, cabos, buchas ou acessórios como brocas, brocas, lâminas de serra, etc.
- Danos ou defeitos resultantes de abuso, acidentes ou alterações.
- Uso e armazenamento incorretos (referência explícita de que as regras descritas nas instruções de operação não foram seguidas).
- Desgaste do cliente (por exemplo, lâminas de serra quebradas, escovas de carvão gastas, etc.).
- Desgaste secundário e danos devido à falta de manutenção, reparação, lubrificantes (por exemplo, danos por sobreaquecimento devido a ranhuras de refrigeração bloqueadas, danos nos rolamentos devido a sujeira, danos causados pelo gelo, etc.).
- Danos como resultado óbvio de uso excessivo/sobrecarga.
- Danos causados por suprimentos inadequados (por exemplo, combustível errado)
- Falha induzida por carga de componentes ou acessórios do invólucro devido a tensão anormal
- Deformação induzida por carga de componentes ou acessórios do invólucro devido a tensão anormal.
- Danos resultantes da operação de suprimentos que estão cheios demais ou vazando devido ao armazenamento inadequado, em agentes de limpeza adequados ou outros produtos químicos prejudiciais.
- Danos devido à exposição inadequada a temperaturas extremas (por exemplo, fraturas por congelamento, distorção térmica de componentes, etc.)
- Danos por exposição permanente à radiação ultravioleta.
- Danos causados por manutenção inadequada.
- Qualquer dano causado pelo não cumprimento do manual de instruções
- Qualquer produto que tenha tentado ser reparado por um profissional não qualificado.
- Qualquer produto conectado a uma fonte de alimentação inadequada (ampères, tensão, frequência).

- Qualquer dano causado por influências externas (água, produtos químicos, física, choque) ou substâncias estranhas.
- Uso de acessórios ou peças inadequadas.
- Não inclui defeitos de peças de desgaste normal, nem cobre danos ou defeitos resultantes de abuso, acidentes ou alterações, nem custos de transporte.

Além disso, a garantia será anulada se o produto tiver sido alterado ou modificado, ou se a marca comercial/número de série da máquina tiver sido desfigurada ou removida.

Manutenção de rotina, ajustes, ajustes ou desgaste normal não são cobertos por esta garantia.

Este manual não cobre todas as situações possíveis relacionadas a exclusões de garantia, para mais informações, entre em contato com o revendedor Anova mais próximo.

### 7.3. Em caso de incidente

A garantia deve ser devidamente preenchida com todos os dados solicitados, e acompanhada da fatura de compra.

A Anova reserva-se o direito de negar qualquer reclamação quando a compra não puder ser verificada ou quando for claro que o produto não foi mantido adequadamente (manutenção, ventilação limpa, lubrificação, manutenção regular das escovas de carvão, limpeza, armazenamento, etc.).

O uso privado é entendido como uso doméstico pessoal por um consumidor final. Em vez disso, uso comercial significa todos os outros usos, incluindo usos para fins comerciais, de geração de renda ou de aluguel. Uma vez que o produto tenha sido usado para uso comercial, ele será considerado um produto de uso comercial para os fins desta garantia.

Estes são nossos termos de garantia padrão, mas ocasionalmente pode haver cobertura de garantia adicional não determinada no momento da publicação. Para mais informações, entre em contato com o distribuidor oficial Anova mais próximo ou visite [www.millasur.com](http://www.millasur.com).

O serviço de garantia está disponível apenas nos revendedores oficiais da Anova. Pode localizar o distribuidor mais próximo no nosso mapa de distribuidores em [www.anova.es](http://www.anova.es).

## 8. MEIO AMBIENTE

---



Proteja o meio ambiente. Não despeje óleo usado em ralos, terra, rios, lagos ou mares. Remova a bateria do dispositivo, recicle baterias, ferramentas, acessórios e embalagens como lixo e não como lixo doméstico. Baterias danificadas podem apresentar riscos potenciais ao meio ambiente e à saúde pessoal.



Elimine o seu produto de forma ecológica. Não devemos descartar as máquinas junto com o lixo doméstico. Seus componentes plásticos e metálicos podem ser classificados de acordo com sua natureza e podem ser reciclados.

Os materiais utilizados para embalar esta máquina são recicláveis. Elimine a embalagem num ponto de recolha de resíduos oficial.

## 9. VISTA EXPANDIDA

### ATB2501

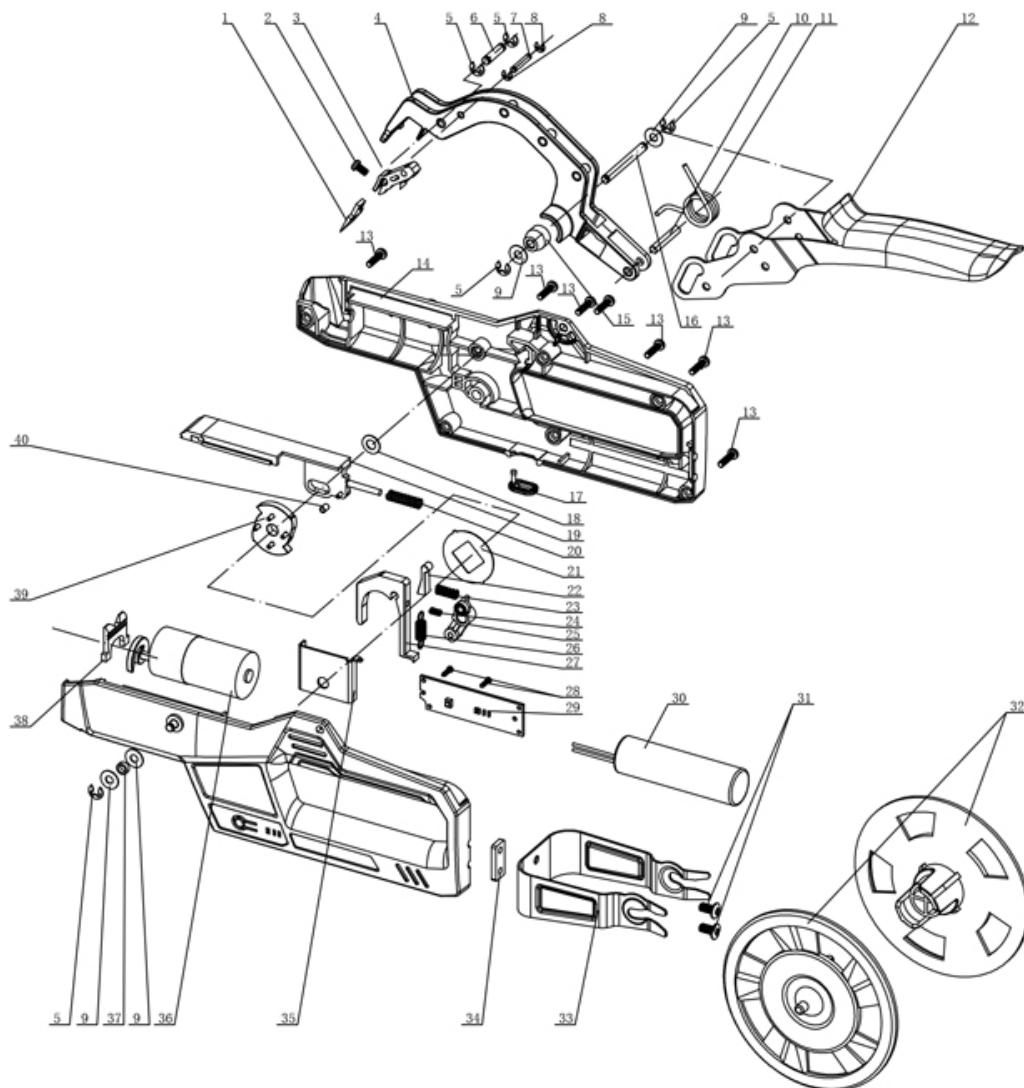

## 10. CERTIFICADO CE

### EMPRESA DE DISTRIBUIÇÃO

MILLASUR, SL  
RUA EDUARDO PONDAL, Nº 23 PISIGÜEIRO  
15688 OROSO - A CORUÑA  
ESPAÑA



## DECLARAÇÃO CE DE CONFORMIDADE

Em conformidade com as diferentes diretivas CE, este documento confirma que, devido ao seu design e construção, e de acordo com a marca CE nela impressa pelo fabricante, a máquina identificada neste documento cumpre os requisitos pertinentes e fundamentais de saúde e segurança. das referidas directivas CE. Esta declaração valida o produto para exibir o símbolo CE.

Caso a máquina seja modificada e esta modificação não seja aprovada pelo fabricante e comunicada ao distribuidor, esta declaração perderá seu valor e validade.

Nome da máquina: **MAQUINA DE AMARRAR DE PODA**

Modelo: **ATB2501**

Norma reconhecida e aprovada com a qual está em conformidade:

**Diretiva 2014/30/UE**

Testado de acordo com os regulamentos:

**EN IEC 55014-1:2021**  
**EN IEC 61000-3-2:2019+A1:2021**  
**EN 61000-3-3:2013+A1:2019+A2:2021**  
**EN IEC 55014-2:2021**

Selo da empresa

**MILLASUR, S.L.U.**  
Rúa Eduardo Pondal, 23 - Pol. Emp. Sigüeiro  
15688-Oroso-A Coruña  
Tel. (+34) 981 69 64 65 - Fax (+34) 981 69 08 61  
e-mail: millasur@millasur.com  
CIF: B-15 749 922

26/05/2023



# Pince à lier à batterie

# ATB2501

*ANOVA*

*Instructions et mode d'emploi*



FR

Millasur S.L.U.  
Rúa Eduardo Pondal, nº 23 - Pol. Ind. Sigüeiro  
15688 - Oroso - A Coruña - 981 696 465 - [www.millasur.com](http://www.millasur.com)



CE



**Anova** tient à vous féliciter d'avoir choisi l'un de nos produits et vous garantit l'assistance et la coopération qui ont toujours distingué notre marque au fil du temps.

Cette machine est conçue pour durer de nombreuses années et pour être très utile si elle est utilisée conformément aux instructions contenues dans le manuel d'utilisation. Nous vous recommandons donc de lire attentivement ce mode d'emploi et de suivre toutes nos recommandations.

Pour plus d'informations ou des questions, vous pouvez nous contacter via nos supports Web tels que [www.anova.es](http://www.anova.es)

### INFORMATIONS SUR CE MANUEL

Faites attention aux informations fournies dans ce manuel et sur l'appareil pour votre sécurité et celle des autres.

- Ce manuel contient des instructions d'utilisation et d'entretien.
- Gardez ce manuel avec vous lorsque vous allez travailler sur la machine.
- Le contenu est correct au moment de l'impression.
- Nous nous réservons le droit de réaliser des modifications à tout moment sans affecter nos responsabilités légales.
- Ce manuel est considéré comme faisant partie intégrante du produit et doit rester avec lui en cas de prêt ou de revente.
- Demandez à votre revendeur un nouveau manuel en cas de perte ou de dommage.

### VEUILLEZ LIRE ATTENTIVEMENT CE MANUEL AVANT D'UTILISER LA MACHINE



Pour vous assurer que votre machine offre les meilleurs résultats, veuillez lire attentivement les règles d'utilisation et de sécurité avant toute utilisation.

### AUTRES AVERTISSEMENTS :

Une utilisation incorrecte peut endommager la machine ou d'autres objets.

L'adaptation de la machine à de nouvelles exigences techniques pourrait entraîner des différences entre le contenu de ce manuel et le produit acheté.

Veillez lire et suivre toutes les instructions de ce manuel. Le non-respect de ces instructions peut entraîner des blessures graves.

# TABLE DES MATIÈRES

---

1. CONSIGNES DE SÉCURITÉ
2. SPÉCIFICATIONS TECHNIQUES
3. DESCRIPTION DU PRODUIT
4. INSTRUCTIONS D'UTILISATION
5. ENTRETIEN ET STOCKAGE
6. RÉOLUTION DE PROBLÈMES
7. GARANTIE
8. ENVIRONNEMENT
9. VUE ÉCLATÉE
10. CERTIFICAT CE

# 1. CONSIGNES DE SÉCURITÉ

---

Veillez lire attentivement les indications et instructions de sécurité. Le non-respect de celles-ci pourrait entraîner des chocs électriques, incendies ou des blessures graves.

Conservez toutes les indications et instructions de sécurité au cas où vous en aurez besoin dans le futur.

Le terme « outils électriques » employé dans ces instructions de sécurité fait référence aux outils électriques qui fonctionnent connectés au réseau électrique (avec câble d'alimentation) et aux outils électriques à batteries (sans câble d'alimentation)

## Important

À cause des constantes améliorations qu'Anova réalise à ses produits, vous pouvez trouver de légères différences entre votre machine et les descriptions de ce manuel. Anova peut apporter des modifications à la machine sans préavis et sans obligation de mettre à jour le manuel, mais les caractéristiques essentielles de sécurité et de fonctionnement resteront identiques.

*Note : en raison de mises à jour techniques du produit, ce document est susceptible d'être modifié sans préavis.*

## 1.1. Instructions de sécurité

### 1.1.1. Sécurité au travail

- Évitez les zones de travail sombres ou désorganisées, qui pourraient causer des accidents. Travaillez dans une zone propre et éclairée.
- Jamais utiliser des outils électriques dans des ambiances explosives et inflammables, par exemple en présence des liquides, des gaz et vapeurs inflammables. Les outils électriques peuvent provoquer des étincelles qui pourraient causer des incendies.
- Gardez les enfants et les passants éloignés lors de l'utilisation de cet outil électrique. Les distractions pourraient vous faire perdre le contrôle.

### 1.1.2. Sécurité électrique

- La fiche de votre outil doit se correspondre avec la prise de courant. Ne veuillez jamais modifier le câble. N'utilisez pas des adaptateurs lors de l'utilisation des outils électriques connectés à la terre. Les prises non modifiées et les prises de courant qui coïncident réduiront le risque de choc électrique.
- Jamais utiliser adaptateurs secteur ou des prises non approuvés.
- Évitez le contact avec des surfaces connectées à la terre comme des tuyaux, radiateurs, chauffages, réfrigérateurs... Si votre corps est connecté à la terre, le risque de choc électrique augmentera.
- N'exposez pas les outils électriques à la pluie ou l'humidité. L'eau qui coule au chargeur augmentera le risque de décharge électrique.
- N'abusez pas du câble. Jamais tirer du chargeur pour transporter, tirer du fil ou débrancher l'outil. Gardez le câble éloigné des sources de chaleur, d'huile, des arêtes

vives et des pièces mobiles. Les câbles endommagés ou emmêlés augmentent le risque de choc électrique.

- Lors de l'utilisation des outils électriques en plein air, utilisez un câble de la longueur appropriée pour son utilisation en extérieur. L'utilisation du fil approprié réduit le risque de choc électrique.

### **1.1.3. Avertissements pour l'utilisation des outils**

- N'utilisez pas l'outil si l'interrupteur ne fonctionne pas correctement. Votre appareil devra être réparé si l'interrupteur ne fonctionne pas.
- Déconnectez la batterie ou source d'alimentation avant tout réglage, réparation, remplacement ou stockage de la machine. Cela évitera des blessures à cause d'un démarrage accidentel.
- Ne laissez jamais des enfants ou des personnes non familiarisées avec ces instructions utiliser la machine. Stockez celle-ci à l'écart des enfants ou des personnes non familiarisés avec la machine.
- Conservez vos outils en bon état. Veuillez toujours vérifier l'outil, les pièces mobiles et toute pièce endommagée qui puisse causer des blessures.
- Veuillez lire le mode d'emploi avant toute utilisation de votre appareil, sélectionnez les outils et accessoires appropriés pour éviter des blessures.

### **1.1.4. Avertissements pour l'utilisation des outils sans fil**













- Assurez-vous que l'interrupteur et l'ouverture d'insertion de la batterie fonctionnent correctement avant connecter la batterie.
- Utilisez uniquement le chargeur indiqué par le fabricant. L'utilisation d'autres chargeurs pourrait endommager la batterie et/ou causer risque d'incendie.
- L'outil est uniquement conçu pour être utilisé avec la batterie d'origine. L'emploi d'autres batteries peut entraîner risque de blessures.
- La batterie doit être stockée à l'écart de pièces métalliques telles que clips, pièces de monnaie, clés, clous, vis ou d'autres petites pièces métalliques. Court-circuiter la batterie pourrait causer un incendie.
- Une mauvaise utilisation peut provoquer des fuites de liquide de la batterie. Si votre corps est éclaboussé par ce liquide, rincez abondamment à l'eau claire. Vous devrez consulter votre médecin si le liquide entre en contact avec vos yeux. Le fluide de la batterie est très inflammable.

### **1.1.5. Sécurité des personnes**

- Restez vigilant, faites attention à ce que vous faites et faites preuve de bon sens lors de l'utilisation de votre outil électrique. N'utilisez pas la machine lorsque vous êtes fatigué, malade ou sous l'influence de substances ou de médicaments susceptibles d'affecter vos capacités. Un moment de distraction lorsque vous utilisez l'appareil pourrait entraîner des blessures personnelles graves.
- Veuillez toujours porter un équipement de protection individuelle. Un équipement de sécurité approprié, comme des masques anti-poussière, chaussures de sécurité anti-dérapants, casques, lunettes et protections auditives réduit le risque de blessures. Ne portez pas non plus de vêtements amples ni de bijoux. Gardez vos vêtements, gants et cheveux à l'écart des pièces mobiles, puisqu'ils risquent d'être attrapés.

- Évitez un démarrage accidentel. Connecter l'outil à une prise de courant avec l'interrupteur ON peut entraîner des blessures graves.
- Retirez toutes les clés ou clés de réglage avant allumer votre outil électrique. Si une clé reste connectée à une pièce mobile peut causer des blessures personnelles.
- Vous devez avoir une position appropriée et maintenir l'équilibre en tout moment. Cela permet un meilleur contrôle de votre outil électrique.

## 1.2. Indicateurs de sécurité

	Avertissement		Portez des lunettes de protection
	Risque de coupure et blessures graves		Utilisez des chaussures de protection anti-dérapants.
	Surface chaude		N'utilisez pas l'appareil sous la pluie ou des branches mouillées
	Résidus symbole d'instruction		Portez des gants de protection
	Veillez lire attentivement le mode d'emploi		N'exposez pas la batterie au feu ou à des températures élevées
	Ne pas jeter avec les ordures ménagères. Pareillement les batteries Li-ion		Jamais démonter la batterie
	La batterie peut être rechargée et recyclée. Toujours recycler les batteries. Jetez-les respectueusement avec l'environnement		

## 2. SPÉCIFICATIONS TECHNIQUES

<b>ATB2501</b>	
<b>Puissance</b>	5 W
<b>Ø max d'attache</b>	45 mm
<b>Batterie</b>	4.2 V – 2.5 Ah
<b>Temps de charge</b>	2-3 h
<b>N° attaches/batterie</b>	6000 fois
<b>Poids</b>	0,55 kg

*Note : en raison de mises à jour techniques du produit, ce document est susceptible d'être modifié sans préavis.*

### 3. DESCRIPTION DU PRODUIT

Cet outil est conçu pour tuteurer des vignes ou branches avec un diamètre avec les mm spécifiés. Si l'outil est utilisé à des fins non autorisés pourrait être endommagé ou causer des blessures à l'utilisateur.

Les pinces à lier ont une structure compacte, poids léger, grande vitesse et possibilité d'utilisation avec une seule main. En outre, il s'agit d'un produit qui assure la sécurité, efficacité et facilité d'utilisation.

Lors de l'utilisation :

- Placez la partie du support (2) du côté avant de l'outil sur la vigne/arbre que vous souhaitez attacher.
- Appuyez sur la poignée (3) et tirez de l'appareil vers l'arrière à la position appropriée.
- Appuyez sur la poignée à nouveau afin de finaliser l'attache.
- Après confirmation de l'attache, tenez et tirez vers l'arrière pour continuer le travail.

#### 3.1. Composants

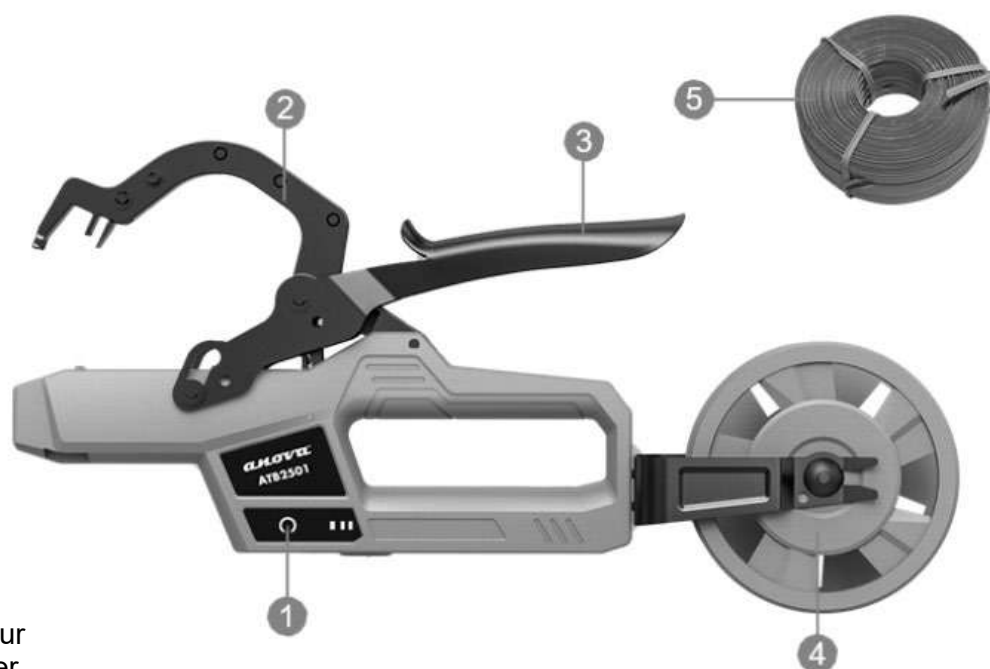

1. Interrupteur
2. Pince à lier
3. Poignée
4. Support du câble/fil
5. Câble/fil

*Note : les accessoires de ce mode d'emploi ne sont nécessairement pas inclus dans la livraison finale.*

## 4. MODE D'EMPLOI

---

### 4.1. Conseils de sécurité

#### **▲ Attention**

La machine sera toujours utilisée conformément aux instructions du fabricant énoncées dans le manuel d'instructions. L'utilisateur sera responsable des blessures à d'autres personnes ou objets. Ne manipulez ou retirez pas les dispositifs de sécurité installés. L'utilisateur restera responsable des blessures aux tiers.

Avant utiliser la machine :

- Veuillez lire les instructions générales de sécurité.
- Veuillez lire attentivement les instructions d'utilisation et assurez-vous d'être familiarisé avec les contrôles.

N'utilisez pas la machine lorsque vous êtes fatigué, malade ou sous l'influence de substances ou de médicaments susceptibles d'affecter vos capacités. L'utilisateur est responsable d'évaluer les risques potentiels de la zone de travail et adopter les mesures précises afin d'assurer la sécurité.

#### 4.1.1. Précautions lors de l'utilisation de l'outil

- Lors de l'utilisation de l'appareil, maintenez minimum 5 cm entre vos mains et la zone d'attache. Jamais placer vos mains près de l'ouverture d'attache.
- N'utilisez pas ce produit pour lier des branches avec un diamètre supérieur à celui indiqué sur les spécifications techniques, car cela pourrait bloquer la machine.
- Lors de l'attache des branches, l'outil doit être placé perpendiculairement par rapport aux branches. Jamais incliner ou déplacer lors de son utilisation.
- Une mauvaise utilisation, mauvais fonctionnement ou des blessures à l'appareil à cause d'un mauvais ou manque d'entretien entraînera l'annulation de la garantie.
- N'utilisez pas l'outil sous la pluie.
- Après chaque utilisation, il est fortement conseillé de déconnecter la batterie et la stocker dans une boîte à outils.

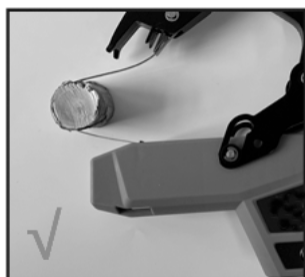

*Note : si vous remarquez le ralentissement de la machine, vérifiez la charge de la batterie.*



## 4.2. Déballage

Ouvrez soigneusement l'emballage et vérifiez que les composants qui suivent sont à l'intérieur :

- Pincettes à lier
- Boîte à lier
- Fil pour l'attache
- Lubrifiant

## 4.3. Mise en marche

### 4.3.1. Fonction marche/arrêt

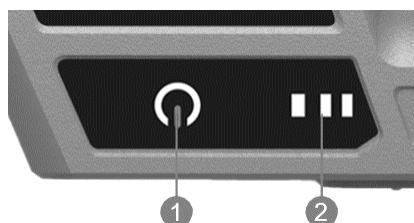

1. Interrupteur
2. Indicateur de batterie restante

Avant toute utilisation, vérifiez que le sens du câble/fil est le bon, qu'ils est bien adapté au sens du support de la machine et qu'il n'est pas tordu, emmêlé ou bloqué. Si le câble est placé dans le mauvais sens, tordu ou bloqué, cela pourra affecter au fonctionnement normal du système d'alimentation. Cela entraînera un mauvais fonctionnement ou même l'endommagement de votre outil. Les dommages à votre machine causés par l'installation dans le sens inverse du câble, torsions, emmêlement ou blocages ne seront pas sous garantie.

### 4.3.2. Charge de la batterie

Toujours vérifier que la batterie est bien sèche et propre avant la charger.

#### Instructions de charge

- Tension maximale 5 V
- Charge à températures comprises entre 10 °C et 22 °C.
- Port de charge type C.
- Assurez-vous que l'interface de charge est la correcte avant de charger la batterie.
- La LED clignote en vert pour indiquer que la batterie est en train d'être chargée et les trois LED clignent en vert pour indiquer que la batterie est totalement chargée. Le temps de charge est d'environ 3-4 heures. Jamais charger la batterie plus longtemps car cela pourrait endommager la batterie.
- Après la charge de la batterie, déconnectez la machine du chargeur.

- Assurez-vous de charger la batterie au moins tous les 3 mois lorsqu'elle n'est pas utilisée.

### 4.3.3. Installation du fil d'attache

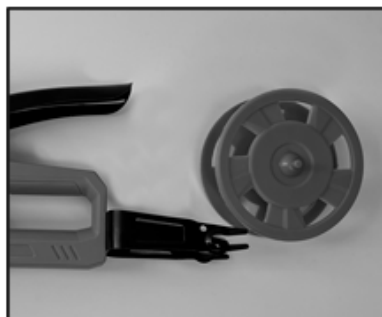

1. Retirez le support du câble

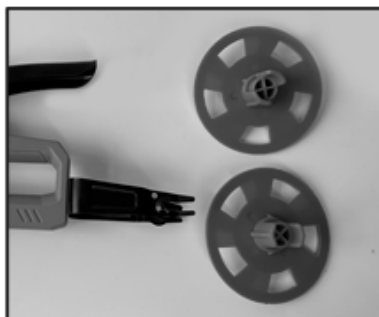

2. Ouvrez le pince à lier

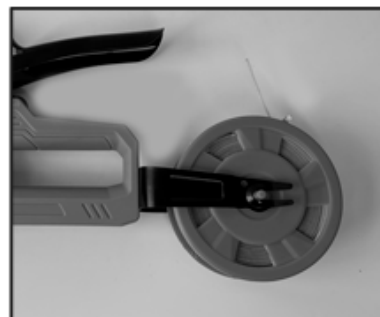

3. Placez le fil et fermez le support (faites attention au sens de sortie du fil)



4. Insérez le fil depuis la partie inférieure des pinces à lier.



5. Vérifiez que le fil est correctement installé.

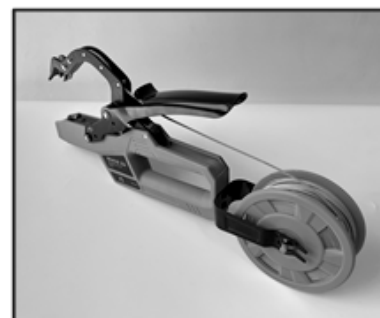

6. Après l'installation, les pinces à lier sont prêtes pour utiliser.

- Une fois épuisée la bobine de fil, nettoyez les débris de câble restants.
- Lors de l'installation du câble, si celui n'est pas correctement remplacé, utilisez des pinces pour éliminer les débris et continuer à travailler.

#### **⚠ Avertissement**

Cet outil peut uniquement être utilisé avec des bobines de 90 m approuvées par le fabricant.

Les endommagements à machine causés par l'utilisation des bobines non approuvées par le fabricant ne sont pas sous garantie.

### 4.3.4. Méthode d'opération

Si l'interrupteur ne fonctionne pas correctement, arrêtez l'utilisation de la machine.

Lors de l'attache des branches, si la partie avant se coince par des objets étrangers, éteignez d'abord votre outil et ensuite, retirez les objets étrangers.

- Maintenez appuyé l'interrupteur d'allumage pendant un seconde pour démarrer les pinces. Elles se mettront en mode travail, appuyez sur la gâchette et commencez le travail.
- Pour économiser la batterie et prolonger la longévité des pinces à lier, ne surchargez pas l'appareil. N'utilisez pas les pinces pour attacher des branches de diamètre supérieur à celui recommandé.
- Si l'attache ne fonctionne pas correctement, éteignez la machine. Avec vos mains, enlevez le câble qui n'a pas été correctement attaché et ensuite reconnectez la machine.
- Travaillez une fois sans charge afin de vérifier que les pinces fonctionnent convenablement. Si c'est le cas, continuez le travail.
- Si la machine s'arrête pendant son travail et resté coincé par une branche, éteignez d'abord la machine, ensuite retirez le câble et la machine. Vérifiez s'il y a des objets étrangers qui bloquent les pinces.
- Après son utilisation, maintenez appuyé l'interrupteur ON/OFF pendant un seconde pour éteindre la machine.

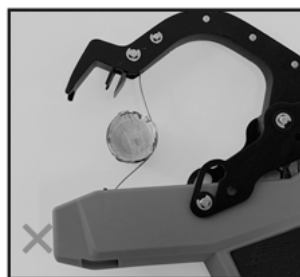
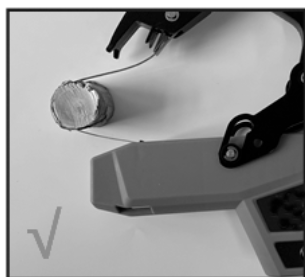

## 5. ENTRETIEN ET STOCKAGE

### 5.1. Conseils de sécurité

Avant le nettoyage/entretien de votre outil, éteignez la machine et lisez les instructions qui correspondent. Portez des vêtements appropriés en plus de gants de sécurité.

N'utilisez pas la machine si vous remarquez des pièces usées ou endommagées. Ces pièces doivent toujours être remplacées et non réparées. Toujours utiliser des pièces détachées approuvées par le fabricant. Les pièces non approuvées pourraient endommager l'outil et entraîner des risques pour votre sécurité et celle des autres.

Jamais jeter l'huile, carburant, batteries ou d'autres contaminants usagés dans des endroits non autorisés.

### 5.2. Entretien et nettoyage

- Vous devez nettoyer et entretenir de forme périodique cet outil afin d'assurer le bon fonctionnement à long terme.
- Ne pulvériser pas ni immerger dans l'eau les pinces. Elles pourraient s'endommager.

- Les conduits de ventilation et tous les composants doivent être propres. Utilisez un chiffon humide et une brosse pour le nettoyage. N'utilisez pas de produits de nettoyage qui pourraient endommager la machine.
- Les bonnes habitudes d'entretien peuvent prolonger la vie utile de vos produits.

### 5.3. Stockage

- Ne stockez pas la batterie dans une ambiance excessivement chaude ou froide.
- Stockez la batterie et le chargeur dans une boîte à l'écart des hautes températures, de la poussière et de l'humidité.
- Vérifiez que l'interrupteur est en position OFF avant le stockage.
- La batterie doit être stockée dans une ambiance sèche :

Stockage moins de 1 mois	20 °C~+60 °C
Stockage moins de 6 mois	10 °C~+35 °C
Stockage plus de 6 mois	0 °C~+30 °C

- La batterie doit être stockée à minimum 1,5 m de toute substance inflammable.
- Entretien de la batterie : chargez complètement la batterie avant la stocker et chargez-la tous les 3 mois pour un stockage à long terme.

## 6. RÉSOLUTION DE PROBLÈMES

### Avertissement

Jamais réaliser des actions d'entretien avec le moteur en fonctionnement.

Problème	Cause probable	Solution
L'outil ne démarre pas	Batterie épuisée	Chargez la batterie
	Erreur de l'interrupteur	Contactez votre distributeur pour réparation
Fonctionnement intermittent	Le câble de raccordement interne est lâche.	Contactez votre distributeur pour réparation
	Erreur de l'interrupteur	
Les pinces n'attachent pas correctement	Mauvaise attache, le câble n'est pas ferme	Réglez l'outil
	Fil tordu	Redressez le fil
Impossibilité de charge	La tension de la batterie est trop faible	Patientez 10 min
	Défaillance de la batterie	Remplacez la batterie

*Note : Si vous avez des doutes ou les problèmes persistent après les solutions proposées ci-dessus, contactez votre distributeur officiel.*

## 7. GARANTIE

---

Si votre produit présente un défaut de fabrication pendant la période de garantie établie, contactez ou rendez-vous directement à votre point de vente avec la documentation nécessaire.

Votre facture d'achat doit être conservée comme preuve de la date d'achat. Votre outil doit être retourné à votre revendeur dans un état acceptable et propre, dans son étui moulé d'origine, si applicable à l'appareil, accompagné de votre preuve d'achat appropriée.

### 7.1. Période de garantie

La période de garantie légale du produit commence à la date d'achat initiale par le premier acheteur et sa durée sera établie par le décret-loi royal pour la protection des consommateurs et des utilisateurs en situation de vulnérabilité sociale et économique pour l'année correspondant au moment de l'achat du produit.

Certains pays n'autorisent pas les limitations sur la durée d'une garantie implicite ou n'autorisent pas l'exclusion ou la limitation des dommages consécutifs ou accessoires, dans ce cas la limitation et l'exclusion ci-dessus peuvent ne pas s'appliquer à vous. Cette garantie vous donne des droits légaux spécifiques, et vous pouvez également avoir d'autres droits qui varient d'un état à l'autre ou d'un pays à l'autre.

### 7.2. Exclusions

Cette garantie ne couvre pas les dommages au produit ou les problèmes de performance causés par :

- Usure naturelle d'usage.
- Mauvaise utilisation, négligence, utilisation imprudente ou manque d'entretien.
- Défauts causés par une utilisation incorrecte, dommages causés par des manipulations effectuées par du personnel non autorisé par Anova ou par l'utilisation de pièces de rechange non originales.
- Les défauts des pièces d'usure normale, telles que les roulements, les brosses, les câbles, les prises ou les accessoires tels que les perceuses, les mèches, les lames de scie, etc.
- Dommages ou défauts résultant d'abus, d'accidents ou de modifications.
- Utilisation et stockage inappropriés (preuve explicite que les règles décrites dans le mode d'emploi n'ont pas été suivies).
- Usure causée par le client (par exemple, lames cassées, balais de charbon usés, etc.).
- L'usure secondaire et les dommages à cause d'un manque d'entretien, de réparation, de lubrifiants (par exemple, dommages causés par une surchauffe des fentes de refroidissement bloquées, dommages aux roulements à cause de la saleté, dommages causés par le gel, etc.)
- Dommages résultant manifestement d'une utilisation excessive/surcharge.
- Dommages causés par des fournitures inappropriés (par exemple, mauvais carburant)
- Défaillance induite par la charge des composants ou des accessoires du boîtier en raison d'une contrainte anormale

- Dommages résultant du fonctionnement de fournitures trop remplies ou qui fuient en raison d'un stockage inapproprié, dans des agents de nettoyage appropriés ou d'autres produits chimiques nocifs.
- Dommages causés par une exposition inappropriée à des températures extrêmes (par exemple, fractures causées par le gel, déformation thermique des composants, etc.)
- Dommages causés par une exposition permanente aux rayons ultraviolets.
- Dommages causés par un mauvais entretien.
- Tout dommage causé par le non-respect du mode d'emploi
- Tout produit qui a été tenté d'être réparé par un professionnel non qualifié.
- Tout produit connecté à une source d'alimentation inadéquate (ampères, tension, fréquence).
- Tout dommage causé par des influences extérieures (eau, produits chimiques, physique, choc) ou des substances étrangères.
- Utilisation d'accessoires ou de pièces inappropriés.
- Elle n'inclut pas les défauts des pièces d'usure normale, ni les dommages ou défauts résultant d'abus, d'accidents ou de modifications, ni les frais de port.

De plus, la garantie est annulée si le produit a été altéré ou modifié, ou si la marque/le numéro de série sur la machine a été altéré ou supprimé.

L'entretien périodique, les mises au point, les réglages ou l'usure normale ne sont pas couverts par cette garantie.

Ce manuel ne couvre pas toutes les situations possibles concernant les exclusions de garantie. Pour plus d'informations, contactez votre revendeur Anova le plus proche.

### 7.3. En cas d'incidence

La garantie doit être correctement remplie avec toutes les informations demandées, et accompagnée de la facture d'achat.

Anova se réserve le droit de refuser toute réclamation où l'achat ne peut pas être vérifié ou s'il est clair que le produit n'a pas été entretenu correctement (entretien, fentes propres, graissage, balais de charbon régulièrement entretenus, nettoyage, stockage, etc.).

Par usage privé, on entend l'usage domestique personnel par le consommateur final. En échange, l'utilisation commerciale signifie toutes les autres utilisations, y comprises les utilisations à des fins commerciales, sources de revenus ou de location. Une fois le produit utilisé à des fins commerciales, il sera désormais considéré comme un produit à usage commercial en ce qui regarde de cette garantie.

Ce sont nos conditions de garantie standard, mais il pourrait y avoir une couverture de garantie supplémentaire non déterminée au moment de la publication. Pour plus d'informations, contactez votre distributeur officiel Anova le plus proche ou visitez [www.millasur.com](http://www.millasur.com).

Le service de garantie est uniquement disponible auprès des revendeurs officiels Anova. Vous pouvez localiser votre distributeur le plus proche sur notre carte des distributeurs sur [www.anova.es](http://www.anova.es).

## 8. ENVIRONNEMENT

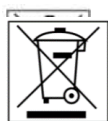

Protégez l'environnement. Recyclez l'huile utilisée par cette machine en la rapportant à un centre de recyclage. Ne versez pas d'huile usagée dans les égouts, la terre, les rivières, les lacs ou les mers.



Veillez jeter votre machine de manière écologique. Nous ne devons pas jeter les machines avec les ordures ménagères. Ses composants plastiques et métalliques peuvent être triés selon leur nature et recyclés.

Les matériaux utilisés pour emballer cette machine sont recyclables. Veuillez ne pas jeter l'emballage avec les ordures ménagères. Veuillez jeter ces emballages dans une déchetterie officielle.

## 9. VUE ÉCLATÉE

### ATB2501

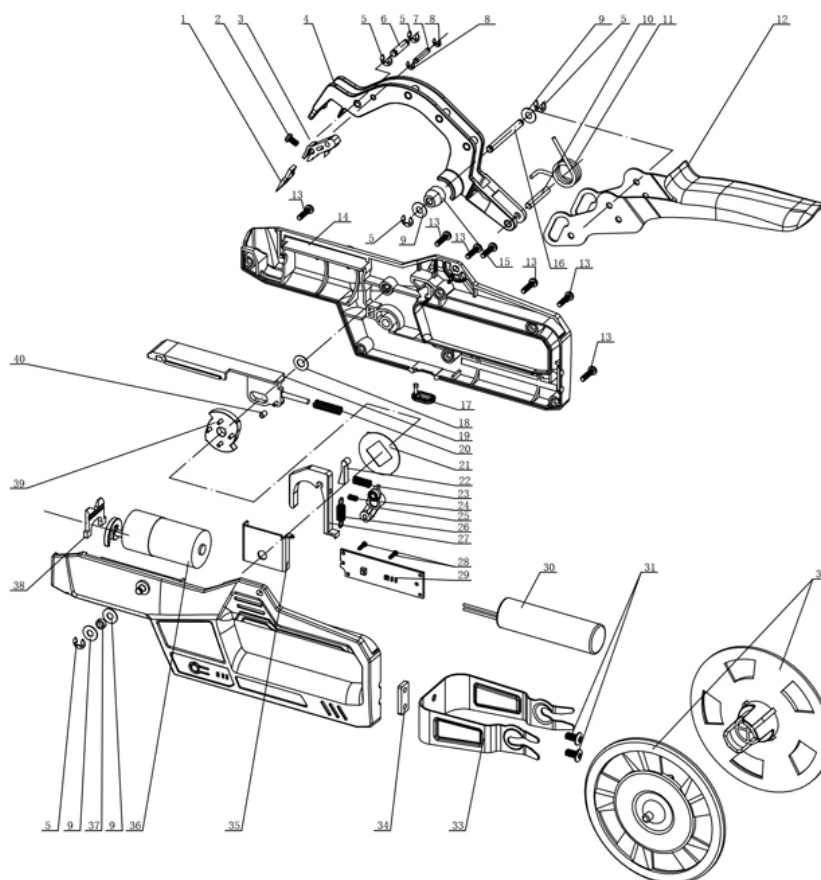

## 10. CERTIFICAT CE

### SOCIÉTÉ DE DISTRIBUTION

MILLASUR, S.L.

RUA EDUARDO PONDAL, Nº 23 P.I.SIGÜEIRO

15688 OROSO - A CORUÑA

ESPAÑA



## DÉCLARATION DE CONFORMITÉ CE

Conformément aux différentes directives CE, il est confirmé par la présente qu'en raison de sa conception et de sa construction, et selon le marquage CE imprimé par le fabricant dessus, la machine identifiée dans ce document est conforme aux exigences fondamentales de santé et de sécurité pertinentes des directives CE susmentionnées. Cette déclaration valide le produit pour afficher le symbole CE.

Dans le cas où la machine est modifiée et que cette modification n'est pas approuvée par le fabricant et communiquée au distributeur, cette déclaration perdra sa valeur et sa validité.

Nom de la machine : **PINCES À LIER**

Modèle : **ATB2501**

Norme reconnue et approuvée à laquelle il se conforme :

**Directive 2014/30/EU**

Testé conformément à la réglementation :

**EN IEC 55014-1:2021**

**EN IEC 61000-3-2:2019+A1:2021**

**EN 61000-3-3:2013+A1:2019+A2:2021**

**EN IEC 55014-2:2021**

Tampon de la société

**MILLASUR, S.L.U.**  
 Rua Eduardo Pondal, 23 · Pol. Emp. Sigüeiro  
 15688-Oroso-A Coruña  
 Tel. (+34) 981 69 64 65 - Fax (+34) 981 69 08 61  
 e-mail: millasur@millasur.com  
 CIF: B-15 749 922

26/05/2023



# Legatrice per potatura a batteria

# ATB2501

*ANOVA*

*Istruzioni e manuale d'uso*



IT

Millasur SL  
Rúa Eduardo Pondal, nº 23 - Pol. Ind. Sigüeiro  
15688 - Oroso - La Coruña - 981 696 465 - [www.millasur.com](http://www.millasur.com)



CE



**Anova** desidera congratularsi con Lei per aver scelto uno dei nostri prodotti e Le garantisce l'assistenza e la collaborazione che ha sempre contraddistinto nel tempo il nostro marchio.

Questa macchina è progettata per durare molti anni e per essere molto utile se utilizzata secondo le istruzioni contenute nel manuale d'uso. Raccomandiamo quindi di leggere attentamente questo manuale di istruzioni e di seguire tutti i nostri consigli.

Per ulteriori informazioni o domande puoi contattarci tramite i nostri supporti web come [www.anova.es](http://www.anova.es)

### **INFORMAZIONI SU QUESTO MANUALE**

Prestare attenzione alle informazioni fornite in questo manuale e sull'apparecchio per la propria sicurezza e quella degli altri.

- Questo manuale contiene le istruzioni per l'uso e la manutenzione.
- Porta con te questo manuale quando vai a lavorare sulla macchina.
- I contenuti sono corretti al momento della stampa.
- Si riservano il diritto di apportare modifiche in qualsiasi momento senza pregiudicare le nostre responsabilità legali.
- Questo manuale è considerato parte integrante del prodotto e deve accompagnarlo in caso di prestito o rivendita.
- Chiedere al proprio rivenditore un nuovo manuale in caso di smarrimento o danneggiamento.

### **LEGGERE ATTENTAMENTE QUESTO MANUALE PRIMA DI UTILIZZARE LA MACCHINA**



Per assicurarti che la tua macchina fornisca i migliori risultati, ti preghiamo di leggere attentamente le norme d'uso e di sicurezza prima di utilizzarla.

### **ALTRE AVVERTENZE:**

Un uso improprio potrebbe causare danni alla macchina o ad altri oggetti.

L'adeguamento della macchina a nuove esigenze tecniche potrebbe causare differenze tra il contenuto di questo manuale e il prodotto acquistato.

Leggere e seguire tutte le istruzioni in questo manuale. Il mancato rispetto di queste istruzioni potrebbe causare gravi lesioni personali.

# INDICE

---

1. ISTRUZIONI DI SICUREZZA
2. SPECIFICHE TECNICHE
3. DESCRIZIONE DEL PRODOTTO
4. ISTRUZIONI PER L'USO
5. MANUTENZIONE E STOCCAGGIO
6. RISOLUZIONE DEI PROBLEMI
7. GARANZIA
8. AMBIENTE
9. VISTA ESPLOSA
10. CERTIFICATO CE

# 1. ISTRUZIONI DI SICUREZZA

---

Leggere tutte le indicazioni e le istruzioni di sicurezza. Il mancato rispetto delle istruzioni e delle istruzioni di sicurezza può causare scosse elettriche e incendi e/o lesioni gravi.

Conservare tutte le indicazioni e le istruzioni di sicurezza per un uso futuro.

Il termine "utensili elettrici" utilizzato nelle istruzioni di sicurezza si riferisce agli utensili elettrici alimentati dalla rete (con cavo di alimentazione) e agli utensili elettrici alimentati a batteria (senza cavo di alimentazione).

## **▲ Importante**

Poiché miglioriamo regolarmente i nostri prodotti, potresti riscontrare lievi differenze tra la tua macchina e le descrizioni in questo manuale. Possono essere apportate modifiche alla macchina senza preavviso e senza obbligo di aggiornamento del manuale, fermo restando le caratteristiche essenziali di sicurezza e funzionamento.

*Nota: a causa di aggiornamenti tecnici del prodotto, questo documento è soggetto a modifiche senza preavviso.*

## 1.1. Regole di sicurezza

### 1.1.1. Sicurezza dell'area di lavoro

- Mantenere l'area di lavoro pulita e luminosa. Aree ingombre o buie causeranno incidenti.
- Non utilizzare utensili elettrici in atmosfere infiammabili ed esplosive, come in presenza di liquidi, gas o polveri infiammabili. Gli utensili elettrici creano scintille che possono incendiare polvere o fumi.
- Tenere lontani i bambini e gli astanti durante l'utilizzo di un utensile elettrico. Le distrazioni possono farti perdere il controllo dell'utensile elettrico.

### 1.1.2. Sicurezza elettrica

- La spina dell'utensile elettrico deve corrispondere alla presa. Non modificare mai la spina. Non utilizzare spine adattatrici con utensili elettrici con messa a terra. Spine non modificate e prese corrispondenti ridurranno il rischio di scosse elettriche.
  - Non utilizzare adattatori CA o spine non approvati.
  - Evitare il contatto del corpo con superfici collegate a terra come tubi, radiatori, stufe, frigoriferi,...
- C'è un rischio maggiore di scosse elettriche se il tuo corpo è a terra.
- Non esporre gli utensili elettrici alla pioggia o all'umidità. L'ingresso di acqua nel caricabatterie o in un utensile elettrico aumenta il rischio di scosse elettriche.
  - Non abusare del cavo. Non utilizzare mai il cavo del caricabatterie per trasportare, tirare o scollegare. Tenere il cavo lontano da fonti di calore, olio, spigoli vivi o parti in movimento. Cavi danneggiati o aggrovigliati aumentano il rischio di scosse elettriche.

- Quando si utilizza un utensile elettrico all'aperto, utilizzare una prolunga adatta per l'uso esterno dal caricabatterie. L'uso di un cavo adatto all'uso all'aperto riduce il rischio di scosse elettriche.

### 1.1.3. Avvertenze sull'uso dello strumento

- Non utilizzare lo strumento se l'interruttore non funziona correttamente. Lo strumento deve essere riparato se l'interruttore non funziona.
- Scollegare la batteria dall'utensile o dalla fonte di alimentazione prima di regolare, riparare, sostituire o riporre l'utensile.  
Ciò eviterà lesioni dovute all'avvio imprevisto dell'utensile.
- Conservare lo strumento fuori dalla portata dei bambini, non posizionare lo strumento per l'utilizzo da parte di persone che non hanno familiarità con il prodotto.
- Mantenere gli strumenti in buone condizioni. Controllare sempre l'utensile, le parti in movimento, qualsiasi parte danneggiata può causare lesioni. Una corretta manutenzione dell'utensile può prevenire lesioni.
- Leggere il manuale prima di utilizzare lo strumento, selezionare gli strumenti adeguati e gli accessori corretti per evitare lesioni.

### 1.1.4. Avvertenze per l'uso di utensili a batteria









- Assicurarsi che l'interruttore e il foro di inserimento della batteria funzionino perfettamente prima di collegare la batteria.
- Utilizzare solo il caricabatterie specificato dal produttore. L'uso di un altro caricabatterie potrebbe danneggiare la batteria e causare un rischio di incendio.
- Lo strumento è progettato solo per la batteria originale. L'utilizzo di un'altra batteria compatibile con l'utensile può causare danni e rischio di lesioni.
- La batteria deve essere conservata lontano da parti metalliche, come graffette, monete, chiavi, chiodi, viti o altre piccole parti metalliche. Il cortocircuito della batteria causerà un incendio.
- L'uso improprio causerà perdite di liquido dalla batteria. Se il tuo corpo viene schizzato dal liquido, risciacqua con acqua pulita. Dovresti consultare un medico se il liquido ti entra negli occhi. Il liquido della batteria si romperà o brucerà.

### 1.1.5. Sicurezza personale

- Stai attento, guarda cosa stai facendo e usa il buon senso quando cambi un utensile elettrico. Non utilizzare la macchina quando ci si trova in uno stato di salute precario o sotto l'effetto di farmaci o di qualsiasi altra sostanza che possa ridurre i riflessi e la capacità di concentrazione. Un momento di disattenzione durante l'utilizzo dell'utensile elettrico può causare gravi lesioni personali.
- Indossare sempre dispositivi di protezione individuale. Equipaggiamento di sicurezza come maschera antipolvere, scarpe antinfortunistiche antiscivolo, elmetto, occhiali, protezioni per l'udito e altri dispositivi utilizzati in condizioni appropriate ridurranno le lesioni personali.  
Non indossare abiti larghi o gioielli. Tenere indumenti, guanti e capelli lontani dalle parti in movimento, poiché indumenti larghi, gioielli o capelli lunghi possono impigliarsi nelle parti in movimento.

- Evitare avviamenti accidentali. Portare un utensile elettrico con il dito sull'interruttore o collegarlo a una fonte di alimentazione con l'interruttore in posizione ON può causare gravi pericoli.
- Rimuovere tutte le chiavi o le chiavi di regolazione prima di accendere l'utensile elettrico. Lasciare una chiave inglese attaccata a una parte rotante dell'utensile elettrico può causare lesioni personali.
- Mantieni sempre una postura e un equilibrio corretti. Ciò consente un migliore controllo dell'utensile elettrico in situazioni impreviste.

## 1.2. Simboli di sicurezza

	simbolo di avvertimento		Indossare occhiali protettivi
	Rischio di taglio e lesioni gravi.		Indossare scarpe protettive con soles antiscivolo.
	superficie calda.		Non utilizzare la legatrice sotto la pioggia o in siepi o rami bagnati.
	Simbolo di istruzione rifiuti.		Indossare guanti protettivi.
	Leggere attentamente il manuale di istruzioni		Non gettare la batteria nel fuoco dove potrebbe esplodere.
	Non smaltire con i rifiuti domestici. Nemmeno le batterie agli ioni di litio.		Non smontare la batteria.
	La batteria può essere ricaricata e riciclata. Le batterie scartate devono essere riciclate in modo ecologico.		

## 2. SPECIFICHE TECNICHE

<b>ATB2501</b>	
<b>Energia</b>	5W
<b>Ø legatura massima</b>	45 mm
<b>Batteria</b>	4,2 V – 2,5 Ah
<b>Tempo di caricamento</b>	2-3 ore
<b>No. legato per batteria</b>	6000 volte
<b>Peso</b>	0,55 kg

*Nota: a causa di aggiornamenti tecnici del prodotto, le specifiche tecniche possono essere modificate senza preavviso.*

### 3. DESCRIZIONE DEL PRODOTTO

Questo attrezzo è progettato per legare viti o tralci con un diametro non superiore ai mm specificati. Se questo strumento viene utilizzato per altri scopi non autorizzati, potrebbe danneggiare lo strumento e danneggiare l'utente.

La legatrice per potatura ha le caratteristiche di struttura compatta, leggerezza, velocità elevata e comodo funzionamento con una sola mano. Questo prodotto integra caratteristiche come sicurezza, efficienza e semplicità d'uso.

Quando lo usi:

- Posizionare la parte della pinza di legatura (2) nella parte anteriore della macchina sul ramo della vite o dell'albero da legare.
- Premere la maniglia (3) e riportare la macchina nella posizione corretta.
- Premere nuovamente la maniglia per completare la funzione di legatura.
- Dopo aver confermato il completamento dell'azione di legatura, tenere e tirare indietro la macchina per continuare il lavoro di legatura successivo.

#### 3.1. Identificazione dei suoi componenti

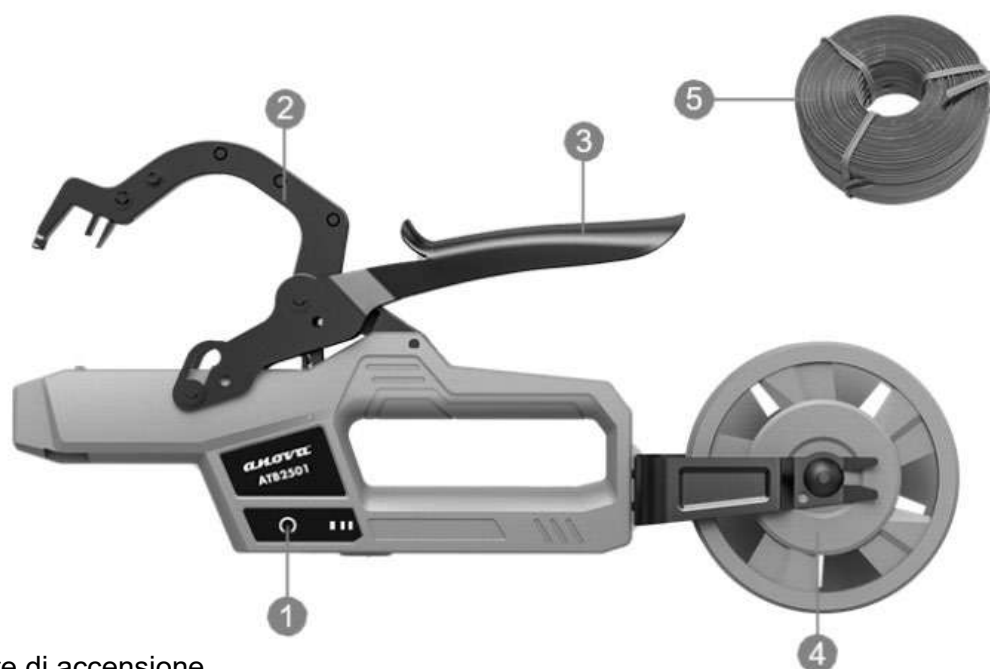

1. Interruttore di accensione
2. Morsetto di legatura
3. Mango
4. Supporto cavo/filo
5. Cavo/Filo

*Nota: Non tutti gli accessori descritti o illustrati in questo manuale devono essere inclusi nella consegna finale del prodotto.*

## 4. ISTRUZIONI PER L'USO

### 4.1. Raccomandazioni di sicurezza

#### ▲ **Attenzione**

La macchina deve essere utilizzata solo per lo scopo per cui è stata progettata. Si ricorda che l'utente è responsabile per danni e lesioni ad altre persone o cose. Non manomettere o rimuovere i dispositivi di sicurezza installati sulla macchina per motivi di sicurezza. L'utente è responsabile per danni o perdite a terzi.

Prima di utilizzare la macchina:

- Leggi le norme generali di sicurezza.
- Si prega di leggere attentamente le istruzioni per l'uso e assicurarsi di avere familiarità con i comandi.

Non utilizzare la macchina quando ci si trova in uno stato di salute precario o sotto l'effetto di farmaci o di qualsiasi altra sostanza che possa ridurre i riflessi e la capacità di concentrazione. È responsabilità dell'utilizzatore valutare il rischio potenziale dell'area in cui deve essere eseguito il lavoro e prendere tutte le precauzioni necessarie per garantire la propria incolumità e quella altrui.

#### 4.1.1. Precauzioni di lavoro

- Quando l'attrezzatura è in funzione, mantenere una distanza di almeno 5 cm tra l'altra mano e la zona di legatura.  
Non mettere le mani nell'apertura della fune.
- Non utilizzare questo prodotto per legare rami di diametro superiore a quello indicato nelle specifiche tecniche, in quanto potrebbe causare inceppamenti della macchina.
- Durante l'operazione di legatura, la macchina deve essere perpendicolare al ramo dell'albero, non inclinarsi o muoversi durante il processo di legatura.
- L'uso improprio della macchina, il funzionamento errato e il danneggiamento dell'apparecchiatura dovuto a uso improprio o manutenzione, annullerebbero la garanzia di qualità.
- Non utilizzare l'attrezzatura nei giorni di pioggia.
- Dopo l'uso quotidiano, si consiglia di scollegare la batteria dalla macchina e riporla nella cassetta degli attrezzi.

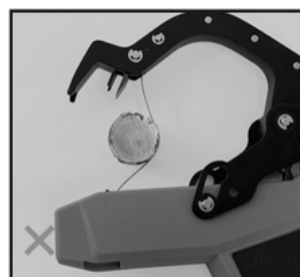
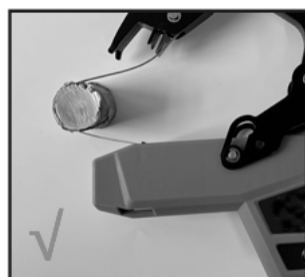

*Nota: se l'operazione di legatura rallenta, controllare se la batteria è scarica.*



## 4.2. Disimballaggio

Aprire con attenzione la confezione e controllare se contiene i seguenti componenti:

- macchina legatrice
- Cassetta degli attrezzi
- filo per legare
- Lubrificante

## 4.3. Avviare

### 4.3.1. Funzione di potenza

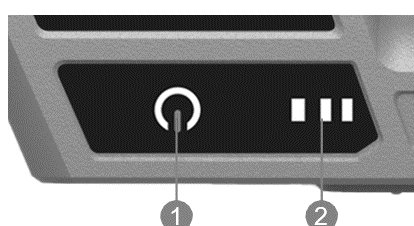

1. Interruttore di alimentazione
2. Display della carica della batteria: mostra la carica residua

Prima dell'uso, controllare se la direzione del cavo/filo è corretta, conforme alla direzione della pinza di legatura della macchina e se il cavo non è attorcigliato, annodato o bloccato. Se la direzione di installazione è invertita, o il cavo è attorcigliato o bloccato, ciò influirà sul normale funzionamento del sistema di alimentazione, con conseguente legatura non riuscita e, in casi gravi, danni all'apparecchiatura. La garanzia non copre danni all'apparecchiatura causati da direzione di installazione inversa, torsione, annodamento o inceppamento.

### 4.3.2. Carica batterie

Assicurarsi sempre che la batteria sia asciutta e pulita prima della ricarica.

#### Istruzioni per la ricarica

- La tensione di carica non deve superare i 5V
- Caricare a una temperatura interna compresa tra +10°C e 22°C.
- Porta di ricarica di tipo C
- Assicurati che l'interfaccia di ricarica corrisponda prima della ricarica.
- Il LED verde sulla macchina lampeggia per indicare che la batteria è in carica e tutti e tre i LED verdi sono accesi per indicare che la batteria è completamente carica. Il tempo di ricarica è di circa 3-4 ore. Non consentire alla batteria di caricarsi più a lungo del necessario, altrimenti potrebbe danneggiarsi.
- Dopo la ricarica, scollegare la macchina dal caricabatterie.
- Assicurarsi di caricare la batteria almeno ogni 3 mesi quando non è in uso.

### 4.3.3. Installazione del filo di collegamento

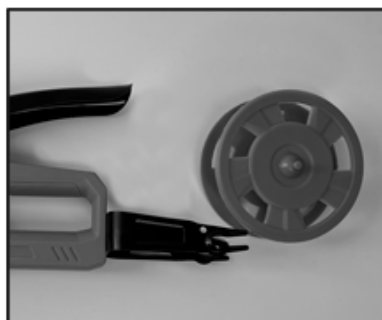

1. Rimuovere il supporto del cavo.

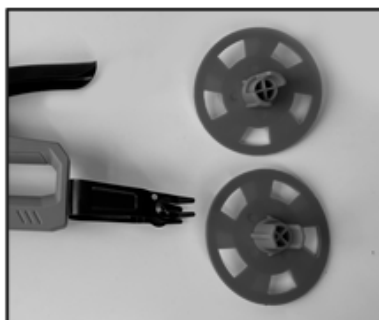

2. Aprire il supporto del filo.

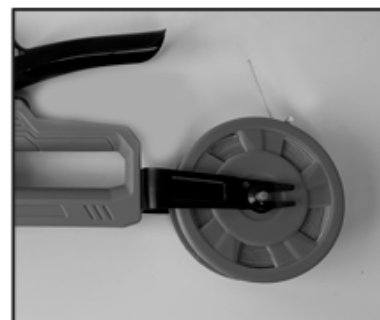

3. Posizionare il filo e chiudere il supporto.  
(Prestare attenzione alla direzione di uscita del filo.)



4. Inserire il filo dal fondo della legatrice.



5. Verificare che sia installato correttamente.



6. Dopo l'installazione, la legatrice è pronta per l'uso.

- Dopo che ogni bobina di filo è esaurita, ripulire il filo rimanente.
- Durante il processo di installazione, se non viene eseguito correttamente, utilizzare le pinzette per rimuovere eventuali detriti e continuare a lavorare.

#### **⚠ Avvertimento**

Questo attrezzo può essere utilizzato solo con una bobina da 90 m approvata dal produttore.

La garanzia non copre i danni all'utensile causati dall'utilizzo di bobine/bobine non approvate dal produttore.

### 4.3.4. Metodo operativo

Se l'interruttore non funziona correttamente, smettere di utilizzare lo strumento.

Quando si legano rami, se l'estremità anteriore è bloccata da oggetti estranei, spegnere prima la macchina e quindi rimuovere gli oggetti estranei.

- Tenere premuto l'interruttore di alimentazione per un secondo per accendere la macchina. Entrerà in modalità di lavoro, premerà il grilletto e inizierà a funzionare.
- Per risparmiare la batteria e garantire la vita più lunga della legatrice, non sovraccaricare la macchina. Non utilizzarlo per legare rami più grandi dei millimetri indicati.
- Se il processo di legatura non va a buon fine, spegnere la macchina. Usa la mano per rimuovere la fascetta guasta dalla parte anteriore, quindi ricollega la macchina.

- Lavora una volta con velocità a vuoto per vedere se il nodo è legato con successo. Se il nodo è fatto correttamente, continua a lavorare.
- Se la legatura si interrompe nel mezzo del processo di legatura e rimane bloccata sul ramo, prima spegnere la macchina, quindi rimuovere il filo di legatura e rimuovere la macchina.  
Controlla se è bloccato da qualche oggetto estraneo.
- Dopo l'uso, tenere premuto l'interruttore ON/OFF per un secondo per spegnere la macchina.

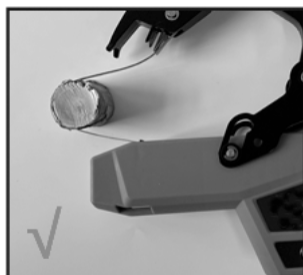

## 5. MANUTENZIONE E STOCCAGGIO

---

### 5.1. Raccomandazioni di sicurezza

Prima di eseguire operazioni di pulizia o manutenzione, spegnere la macchina e leggere le relative istruzioni. Indossare sempre indumenti adatti oltre ai guanti da lavoro per la propria sicurezza.

Non utilizzare mai la macchina con parti usurate o danneggiate. Le parti difettose o usurate devono sempre essere sostituite, non riparate. Utilizzare solo parti di ricambio approvate dal produttore. Le parti non approvate possono danneggiare l'apparecchiatura e compromettere la sicurezza dell'utente e quella degli altri.

Non smaltire mai olio usato, carburante, batterie o altri contaminanti in luoghi non autorizzati.

### 5.2. Manutenzione e pulizia

- La pulizia e la manutenzione regolari devono essere eseguite per garantire un funzionamento affidabile a lungo termine del prodotto.
- Non spruzzare acqua o immergere la legatrice in acqua, in quanto ciò potrebbe causare danni.
- Mantenere puliti i condotti di ventilazione e i vari componenti. Per pulire è necessario utilizzare un panno umido o una spazzola. Non utilizzare alcun detergente in quanto potrebbe causare danni permanenti all'apparecchiatura.
- Aggiungere abbastanza olio lubrificante all'utensile secondo necessità.
- Buone abitudini di manutenzione possono effettivamente prolungare la vita dei prodotti.

### 5.3. Magazzinaggio

- Non conservare la batteria in un ambiente eccessivamente caldo o freddo.
- Conservare la batteria e il caricabatterie in una scatola per tenerli al riparo da temperature elevate, polvere e umidità.
- Controllare se l'interruttore è in posizione off prima di riporlo.
- La batteria deve essere conservata in un ambiente asciutto:

Conservazione inferiore a 1 mese	20°C~+60°C
Conservazione inferiore a 6 mesi	10°C~+35°C
Conservazione superiore a 6 mesi	0°C~+30°C

- La batteria deve essere mantenuta ad una distanza minima di 1,5 m da ogni possibile sostanza infiammabile.
- Manutenzione della batteria: caricare completamente la batteria prima di riporla e caricarla ogni 3 mesi per una conservazione a lungo termine.

## 6. RISOLUZIONE DEI PROBLEMI

### Avvertimento

Non eseguire alcuna operazione di manutenzione con il motore in moto.

Problema	Causa possibile	Soluzione
L'apparecchiatura non può essere avviata	La batteria è scarica	Caricare la batteria
	Errore di accensione/spegnimento	Contatta il tuo distributore ufficiale per la riparazione
Funzionamento intermittente	La linea di collegamento interna è allentata	Contatta il tuo distributore ufficiale per la riparazione
	Errore di accensione/spegnimento	
Impossibile legare correttamente L'effetto vincolante non è buono.	Legare senza successo, filo non saldo	Regolare la macchina in una posizione adatta
	filo ritorto	raddrizzare il filo
non può caricare	La tensione della batteria è troppo bassa	aspetta 10 minuti
	guasto della batteria	sostituire la batteria

*Nota:* In caso di domande o problemi persistenti dopo aver eseguito le operazioni di cui sopra, contattare il rivenditore ufficiale più vicino.

## 7. GARANZIA

Se il tuo prodotto presenta un difetto di fabbricazione durante il periodo di garanzia stabilito, contatta o recati direttamente presso il tuo punto vendita con la documentazione necessaria.

La fattura di acquisto deve essere conservata come prova della data di acquisto. Lo strumento deve essere restituito al rivenditore in condizioni accettabili e pulite, nella sua custodia stampata originale, se applicabile all'unità, accompagnato dalla prova di acquisto appropriata.

## 7.1. Periodo di garanzia

Il periodo di garanzia legale del prodotto decorre dalla data originaria di acquisto da parte del primo acquirente iniziale e la sua durata sarà quella stabilita dal Regio Decreto-Legge per la tutela dei consumatori e degli utenti in situazioni di vulnerabilità sociale ed economica per l'anno. corrispondente al momento dell'acquisto del prodotto.

Alcuni paesi non consentono limitazioni sulla durata di una garanzia implicita o non consentono l'esclusione o la limitazione di danni consequenziali o incidentali, nel qual caso la limitazione e l'esclusione di cui sopra potrebbero non essere applicabili. Questa garanzia ti conferisce diritti legali specifici e potresti avere anche altri diritti che variano da stato a stato o da paese a paese.

## 7.2. Esclusioni

Questa garanzia non copre danni al prodotto o problemi di prestazioni causati da:

- Usura naturale dovuta all'uso.
- Uso improprio, negligenza, funzionamento incauto o mancanza di manutenzione.
- Difetti causati da uso improprio, danni causati da manipolazioni effettuate da personale non autorizzato da Anova o utilizzo di ricambi non originali.
- Difetti di parti soggette a normale usura, come cuscinetti, spazzole, cavi, spine o accessori come trapani, punte, lame per seghe, ecc.
- Danni o difetti risultanti da abuso, incidenti o alterazioni.
- Uso e conservazione non corretti (riferimento esplicito al mancato rispetto delle regole descritte nelle istruzioni per l'uso).
- Usura del cliente (ad esempio, lame rotte, spazzole di carbone usurate, ecc.).
- Usura secondaria e danni dovuti a mancanza di manutenzione, riparazione, lubrificanti (ad esempio, danni da surriscaldamento dovuti a fessure di raffreddamento ostruite, danni ai cuscinetti a causa di sporcizia, danni da gelo, ecc.)
- Danno come evidente risultato di uso eccessivo/sovraccarico.
- Danni causati da rifornimenti inadeguati (es. carburante sbagliato)
- Rottura indotta dal carico dei componenti o degli accessori dell'alloggiamento a causa di sollecitazioni anomale
- Deformazione indotta dal carico dei componenti dell'alloggiamento o degli accessori a causa di sollecitazioni anomale.
- Danni derivanti dal funzionamento di forniture eccessivamente riempite o che perdono a causa di uno stoccaggio improprio, di detergenti adeguati o di altri prodotti chimici dannosi.
- Danni dovuti a un'esposizione impropria a temperature estreme (ad esempio, fratture da congelamento, distorsione termica dei componenti, ecc.)
- Danni da esposizione permanente alle radiazioni ultraviolette.
- Danni causati da manutenzione impropria.
- Eventuali danni causati dal mancato rispetto del manuale di istruzioni
- Qualsiasi prodotto che sia stato tentato di riparare da un professionista non qualificato.
- Qualsiasi prodotto collegato a una fonte di alimentazione inadeguata (amperaggio, voltaggio, frequenza).
- Eventuali danni causati da influenze esterne (acqua, prodotti chimici, fisica, urti) o sostanze estranee.
- Uso di accessori o parti inadeguate.
- Non include difetti di parti di normale usura, né copre danni o difetti derivanti da abuso, incidenti o alterazioni, né costi di trasporto.

Inoltre, la garanzia è nulla se il prodotto è stato alterato o modificato, o se il marchio/numero di serie sulla macchina è stato deturpato o rimosso.

La manutenzione ordinaria, le messe a punto, le regolazioni o la normale usura non sono coperte da questa garanzia.

Questo manuale non copre tutte le possibili situazioni relative alle esclusioni di garanzia, per ulteriori informazioni contattare il rivenditore Anova più vicino.

### 7.3. In caso di incidente

La garanzia deve essere correttamente compilata con tutte le informazioni richieste e accompagnata dalla fattura di acquisto.

Anova si riserva il diritto di negare qualsiasi reclamo in cui l'acquisto non può essere verificato o in cui è chiaro che il prodotto non è stato mantenuto correttamente (manutenzione, prese d'aria pulite, lubrificazione, spazzole di carbone regolarmente mantenute, pulizia, conservazione, ecc.).

Per uso privato si intende l'uso domestico personale da parte di un consumatore finale. Invece, per uso commerciale si intendono tutti gli altri usi, inclusi gli usi per scopi commerciali, di generazione di reddito o di noleggio. Una volta che il prodotto è stato utilizzato per uso commerciale, sarà d'ora in poi considerato un prodotto per uso commerciale ai fini della presente garanzia.

Questi sono i nostri termini di garanzia standard, ma occasionalmente potrebbe esserci una copertura di garanzia aggiuntiva non determinata al momento della pubblicazione. Per maggiori informazioni, contatta il distributore ufficiale Anova più vicino o visita il sito [www.millasur.com](http://www.millasur.com).

Il servizio di garanzia è disponibile solo tramite i rivenditori ufficiali Anova. Puoi individuare il distributore più vicino sulla nostra mappa dei distributori su [www.anova.es](http://www.anova.es).

## 8. AMBIENTE



Proteggere l'ambiente. Non versare l'olio usato in fognature, terreni, fiumi, laghi o mari. Rimuovere la batteria dal dispositivo, riciclare batterie, strumenti, accessori e imballaggi come rifiuti e non come rifiuti domestici. Le batterie danneggiate possono presentare potenziali rischi per l'ambiente e la salute delle persone.



Smaltisci il tuo prodotto in modo ecologico. Non dobbiamo smaltire le macchine insieme ai rifiuti domestici. I suoi componenti in plastica e metallo possono essere classificati in base alla loro natura e possono essere riciclati.

I materiali utilizzati per imballare questa macchina sono riciclabili. Smaltire l'imballaggio presso un punto di raccolta rifiuti ufficiale.

## 9. VISTA ESPLOSA

### ATB2501

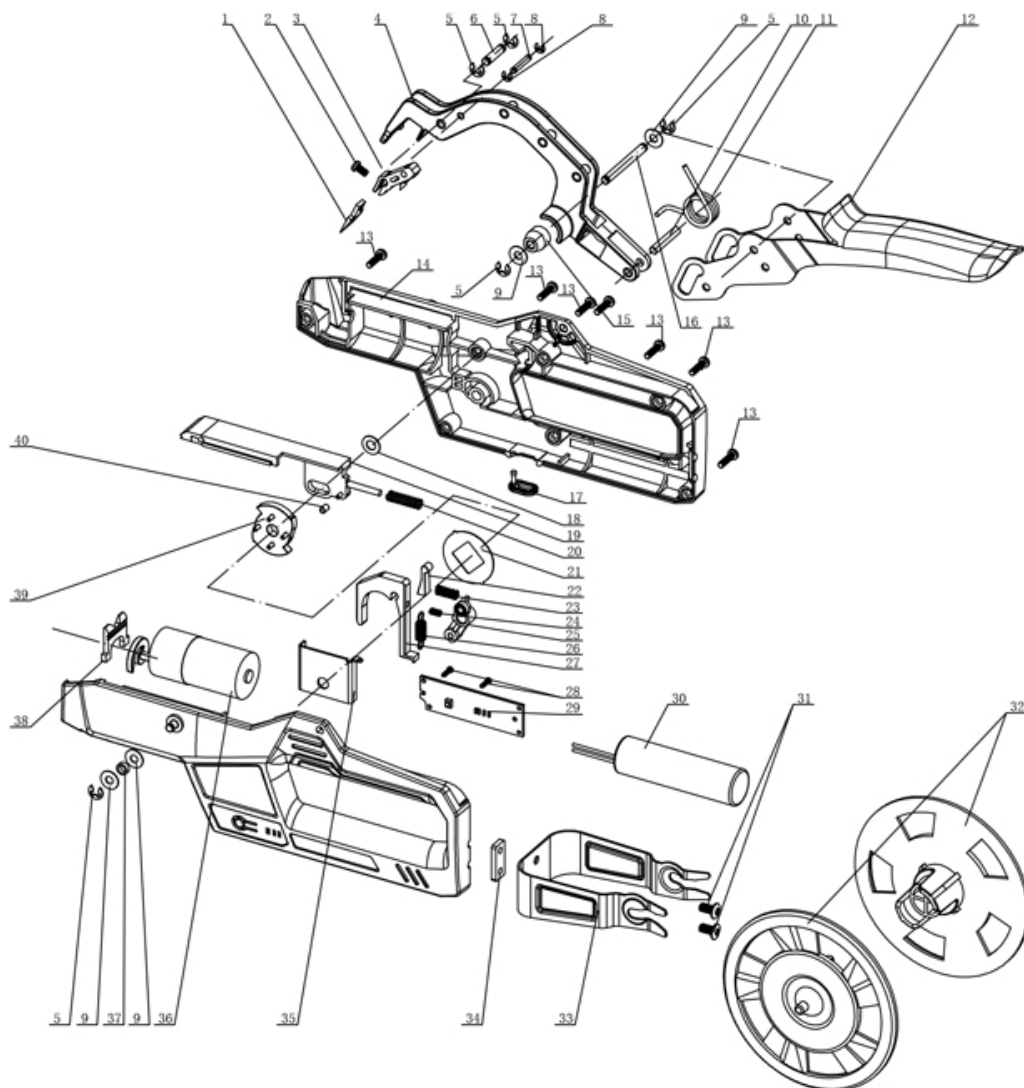

## 10. CERTIFICATO CE

### AZIENDA DI DISTRIBUZIONE

MILLASUR, SL  
 RUA EDUARDO PONDAL, Nº 23 PISIGÜEIRO  
 15688 OROSO - A CORUÑA  
 SPAGNA



## DICHIARAZIONE DI CONFORMITÀ CE

In ottemperanza alle diverse direttive CE, questo documento conferma che, per la sua progettazione e costruzione, e secondo il marchio CE stampato su di esso dal produttore, la macchina identificata in questo documento è conforme ai pertinenti e fondamentali requisiti di salute e sicurezza, delle citate direttive comunitarie. Questa dichiarazione convalida il prodotto per visualizzare il simbolo CE.

Nel caso in cui la macchina venga modificata e tale modifica non sia approvata dal costruttore e comunicata al distributore, la presente dichiarazione perderà valore e validità.

Nome della macchina: POTATURA BINDER

Modello: **ATB2501**

Standard riconosciuto e approvato a cui è conforme:

**Direttiva 2014/30/UE**

Testato secondo le normative:

**EN IEC 55014-1:2021**  
**EN IEC 61000-3-2:2019+A1:2021**  
**EN 61000-3-3:2013+A1:2019+A2:2021**  
**EN IEC 55014-2:2021**

Sigillo società

**MILLASUR, S.L.U.**  
 Rua Eduardo Pondal, 23 - Pol. Emp. Sigüeiro  
 15688-Oroso-A Coruña  
 Tel. (+34) 981 69 64 65 - Fax (+34) 981 69 08 61  
 e-mail: millasur@millasur.com  
 CIF: B-15 749 922

26/05/2023



# Battery pruning tyer

# ATB2501

*ANOVA*

*Instructions and user manual*



EN

Millasur SLU  
Rúa Eduardo Pondal, nº 23 - Pol. Ind. Sigüeiro  
15688 - Oroso - A Coruña - 981 696 465 - [www.millasur.com](http://www.millasur.com)



CE



**Anova** wishes to congratulate you for having chosen one of our products and guarantees you the assistance and cooperation that has always distinguished our brand over time.

This machine is designed to last many years and to be very useful if it is used according to the instructions contained in the user manual. We therefore recommend that you read this instruction manual carefully and follow all our recommendations.

For more information or questions you can contact us through our web supports such as [www.anova.es](http://www.anova.es)

### **INFORMATION ABOUT THIS MANUAL**

Pay attention to the information provided in this manual and on the appliance for your safety and the safety of others.

- This manual contains instructions for use and maintenance.
- Take this manual with you when you go to work on the machine.
- The contents are correct at the time of printing.
- They reserve the rights to make alterations at any time without affecting our legal responsibilities.
- This manual is considered an integral part of the product and must remain with it in case of loan or resale.
- Ask your dealer for a new manual in case of loss or damage.

### **READ THIS MANUAL CAREFULLY BEFORE USING THE MACHINE**



To ensure that your machine provides the best results, please read the use and safety regulations carefully before using it.

### **OTHER WARNINGS:**

Incorrect use could cause damage to the machine or other objects.

The adaptation of the machine to new technical requirements could cause differences between the content of this manual and the purchased product.

Read and follow all instructions in this manual. Failure to follow these instructions could result in serious personal injury.

# INDEX

---

1. SECURITY INSTRUCTIONS
2. TECHNICAL SPECIFICATIONS
3. PRODUCT DESCRIPTION
4. INSTRUCTIONS FOR USE
5. MAINTENANCE AND STORAGE
6. TROUBLESHOOTING
7. WARRANTY
8. ENVIRONMENT
9. EXPLODED VIEW
10. CE CERTIFICATE

# 1. SECURITY INSTRUCTIONS

---

Read all directions and safety instructions. Failure to comply with instructions and safety instructions may cause electric shock and fire and/or serious injury.

Keep all directions and safety instructions for future use.

The term "power tools" used in the safety instructions refers to mains-operated power tools (with power cord) and battery-operated power tools (without power cord).

## **▲ Important**

As we regularly improve our products, you may find slight differences between your machine and the descriptions in this manual. Modifications can be made to the machine without prior notice and without the obligation to update the manual, although the essential safety and operational characteristics will remain unchanged.

*Note: Due to technical product updates, this document is subject to change without notice.*

## 1.1. Safety rules

### 1.1.1. Work Area Safety

- Keep the work area clean and bright. Cluttered or dark areas will cause accidents.
- Do not use power tools in flammable and explosive atmospheres, such as in the presence of flammable liquids, gases, or dusts. Power tools create sparks that can ignite dust or fumes.
- Keep children and bystanders away while using a power tool. Distractions can cause you to lose control of the power tool.

### 1.1.2. Electrical safety

- The power tool plug must match the outlet. Never modify the plug. Do not use adapter plugs with grounded power tools. Unmodified plugs and matching outlets will reduce the risk of electric shock.
- Do not use unapproved AC adapters or plugs.
- Avoid body contact with grounded surfaces such as pipes, radiators, stoves, refrigerators.  
There is an increased risk of electric shock if your body is grounded.
- Do not expose power tools to rain or moisture. Water entering the charger or a power tool will increase the risk of electric shock.
- Do not abuse the cable. Never use the charger cable for carrying, pulling or unplugging. Keep cord away from heat, oil, sharp edges, or moving parts. Damaged or tangled cords increase the risk of electric shock.
- When using a power tool outdoors, use an extension cord suitable for outdoor use from the charger. Using a cord suitable for outdoor use reduces the risk of electric shock.

### 1.1.3. Tool use warnings

- Do not use the tool if the switch does not work properly. The tool needs to be repaired if the switch does not work.
- Disconnect the battery from the tool or power source before adjusting, repairing, replacing or storing the tool.  
This will prevent injury from unexpected starting of the tool.
- Store the tool out of the reach of children, do not place the tool for use by someone unfamiliar with the product.
- Keep tools in good condition. Always check the tool, the moving parts, any damaged part can cause injury. Proper tool maintenance can prevent injury.
- Read the manual before using the tool, select the proper tools and the correct accessories to avoid injury.



### 1.1.4. Warnings for the use of cordless tools

- Please make sure the switch and battery insert hole are working perfectly before connecting the battery.
- Use only the charger specified by the manufacturer. Using another charger may damage the battery and cause a risk of fire.
- The tool is only designed for the original battery. Using another battery that matches the tool may cause damage and risk of injury.
- The battery should be stored away from metal parts, such as paper clips, coins, keys, nails, screws, or other small metal parts. Short circuiting the battery will cause a fire.
- Improper use will cause fluid to leak from the battery. If your body is splashed by the liquid, rinse with clean water. You should see a doctor if the liquid gets into your eyes. Battery fluid will crack or burn.

### 1.1.5. Personal security

- Stay alert, watch what you are doing and use common sense when changing a power tool. Do not use the machine when you are in a precarious state of health or under the influence of medication or any other substance that may reduce your reflex actions and your ability to concentrate. A moment of inattention when using the power tool can cause serious personal injury.
- Always wear personal protective equipment. Safety equipment such as a dust mask, non-skid safety shoes, hard hat, goggles, hearing protection, and other devices used for appropriate conditions will reduce personal injury.  
Do not wear loose clothing or jewelry. Keep clothing, gloves, and hair away from moving parts, as loose clothing, jewelry, or long hair can become caught in moving parts.
- Avoid accidental starting. Carrying a power tool with your finger on the switch or connecting it to a power source that has the switch in the ON position can cause a serious hazard.
- Remove all wrenches or adjusting keys before turning on the power tool. Leaving a wrench attached to a rotating part of the power tool can cause personal injury.
- Maintain proper posture and balance at all times. This allows better control of the power tool in unexpected situations.

## 1.2. Safety symbols

	warning symbol		Wear protective glasses
	Risk of cutting and serious injury.		Wear protective shoes with non-slip soles.
	hot surface.		Do not use the tying machine in the rain or in wet hedges or branches.
	Instruction symbol waste.		Wear protective gloves.
	Read the instruction manual carefully		Do not dispose of the battery in fire where it will explode.
	Do not dispose with household waste. Neither do lithium-ion batteries.		Do not disassemble the battery.
	The battery can be recharged and recycled. Discarded batteries must be recycled in an environmentally friendly manner.		

## 2. TECHNICAL SPECIFICATIONS

<b>ATB2501</b>	
<b>Power</b>	5W
<b>Ø maximum tying</b>	45mm
<b>Battery</b>	4.2V – 2.5Ah
<b>Loading time</b>	2-3 hours
<b>No. tied per battery</b>	6000 times
<b>Weight</b>	0.55kg

*Note: Due to technical product updates, technical specifications may be changed without prior notice.*

## 3. PRODUCT DESCRIPTION

This tool is designed to tie vines or branches with a diameter not exceeding the specified mm. If this tool is used for other unauthorized purposes, it may damage the tool and harm the user.

The pruning tyer has the characteristics of compact structure, light weight, fast speed and convenient one-hand operation. This product integrates features such as safety, efficiency, and simple operation.

When you use it:

- Place the tying clamp part (2) at the front of the machine on the vine or tree branch to be tied.
- Press the handle (3) and pull the machine back to the proper position.
- Press the handle again to complete the tying function.
- After confirming the completion of the tying action, hold and pull back the machine to continue the next tying job.

### 3.1. Identification of its components

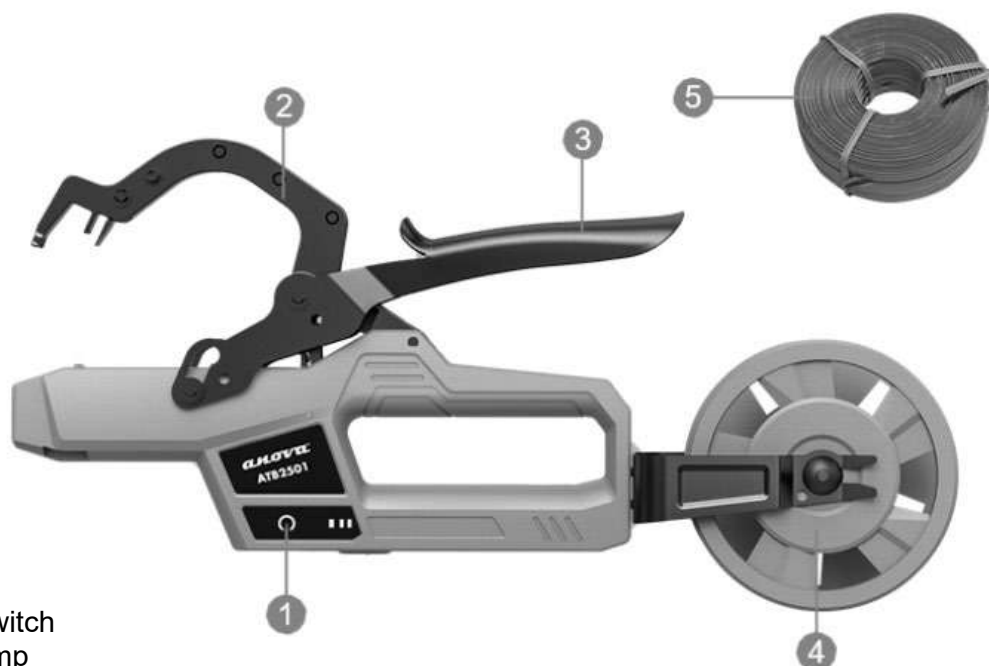

1. Ignition switch
2. Tying clamp
3. Mango
4. Cable/wire support
5. Cable/Wire

*Note: Not all the accessories described or illustrated in this manual have to be included in the final delivery of the product.*

## 4. INSTRUCTIONS FOR USE

---

### 4.1. Security recommendations

#### **▲ Attention**

The machine must only be used for the purpose for which it was designed. Remember that the user is responsible for damages and injuries to other people or objects. Do not tamper with or

remove safety devices installed on the machine for safety. The user is responsible for damages or losses to third parties.

Before using the machine:

- Read the general safety rules.
- Please read the instructions for use carefully and make sure you are familiar with the controls.

Do not use the machine when you are in a precarious state of health or under the influence of medication or any other substance that may reduce your reflex actions and your ability to concentrate. It is the responsibility of the user to assess the potential risk of the area where the work is to be carried out, and to take all the necessary precautions to guarantee their own safety and that of others.

#### 4.1.1. Work precautions

- When the equipment is working, keep a distance of at least 5 cm between the other hand and the tying area.  
Do not put your hands into the tether opening.
- Do not use this product to tie branches with a diameter greater than that indicated in the technical specifications, as it may cause the machine to jam.
- During the tying operation, the machine must be perpendicular to the tree branch, do not lean or move during the tying process.
- Misuse of the machine, incorrect operation and damage to the equipment due to misuse or maintenance, would void the quality guarantee.
- Do not use the equipment on rainy days.
- After daily use, it is recommended to disconnect the battery from the machine and place it in the toolbox.

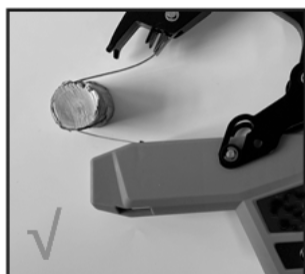

*Note: If the tying operation slows down, check if the battery is low.*

## 4.2. Unpacking

Carefully open the packaging and check if it contains the following components:

- Tying machine
- Toolbox
- Wire to tie
- Lubricant



## 4.3. Start up

### 4.3.1. Power function

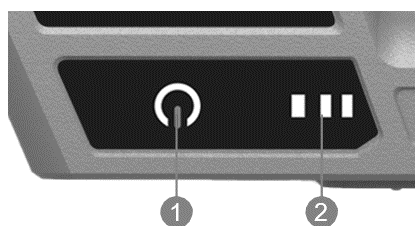

1. Power switch

2. Battery power display: shows the remaining power

Before using, please check whether the direction of the cable/wire is correct, conforms with the direction of the tying plier of the machine, and whether the cable is not twisted, knotted or stuck. If the installation direction is reversed, or the cable is twisted or stuck, it will affect the normal operation of the power system, resulting in unsuccessful tying, and in serious cases, damage to the equipment. The warranty does not cover damage to the equipment caused by reverse installation direction, twisting, knotting, or jamming.

### 4.3.2. Battery charge

Always make sure the battery is dry and clean before charging.

#### Charging instructions

- The charging voltage should not exceed 5V
- Charge at an internal temperature of +10°C to 22°C.
- Type C charging port
- Please make sure the charging interface matches before charging.
- The green LED on the machine flashes to indicate that the battery is charging and all three green LEDs are on to indicate that the battery is fully charged. Charging time is approximately 3-4 hours. Do not allow the battery to charge for longer than necessary, otherwise it may damage the battery.
- After charging, disconnect the machine from the charger.
- Be sure to charge the battery at least every 3 months when not in use.

### 4.3.3. Tie Wire Installation

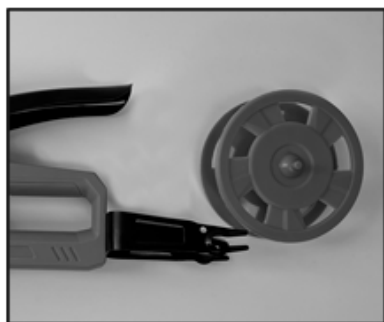

1. Remove the cable support.

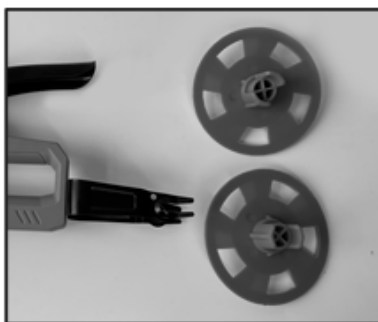

2. Open the wire holder.

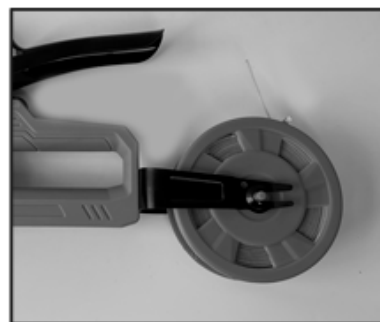

3. Position the wire and close the holder.  
(Pay attention to the exit direction of the wire.)



4. Insert the wire from the bottom of the tyer.



5. Verify that it is installed correctly.



6. After installation, the tyer is ready to use.

- After each spool of wire is used up, clean up any remaining wire.
- During the installation process, if it is not done correctly, use tweezers to remove any debris and continue working.

#### **⚠ Warning**

This tool can only be used with a 90m spool approved by the manufacturer.

The warranty does not cover damage to the tool caused by the use of spools/spools not approved by the manufacturer.

### 4.3.4. Operation method

If the switch malfunctions, stop using the tool.

When tying branches, if the front end is blocked by foreign objects, please turn off the machine first, and then remove the foreign objects.

- Press and hold the power switch for one second to turn on the machine. It will go into work mode, pull the trigger and start working.
- To save battery and ensure the longest life of the tyer, do not overload the machine. Do not use it to tie branches larger than the indicated millimeters.
- If the tying process is not successful, turn off the machine. Use your hand to remove the failed tie from the front, and then connect the machine again.

- Work once with no-load speed to see if the knot is tied successfully. If the knot is tied correctly, continue working.
- If tying stops in the middle of the tying process and gets stuck on the branch, first turn off the machine, then remove the tying wire and remove the machine. Check if it is stuck by some foreign object.
- After use, press and hold the ON/OFF switch for one second to turn off the machine.

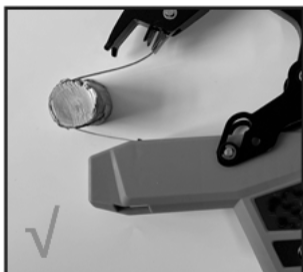

## 5. MAINTENANCE AND STORAGE

---

### 5.1. Security recommendations

Before cleaning or carrying out maintenance work, turn off the machine and read the corresponding instructions. Always wear suitable clothing in addition to work gloves for your safety.

Never use the machine with worn or damaged parts. Defective or worn parts should always be replaced, not repaired. Use only manufacturer-approved replacement parts. Unapproved parts can damage the equipment and affect your safety and the safety of others.

Never dispose of used oil, fuel, batteries or other contaminants in unauthorized places.

### 5.2. Maintenance and cleaning

- Regular cleaning and maintenance must be performed to ensure long-term reliable operation of the product.
- Do not spray water or immerse the tyer in water, as this may cause damage.
- Keep the ventilation ducts and the different components clean. A damp cloth or brush should be used to clean. Do not use any cleaning agent as it could cause permanent damage to the equipment.
- Add enough lubricating oil to the tool as needed.
- Good maintenance habits can effectively extend the life of products.

### 5.3. Storage

- Do not store the battery in an excessively hot or cold environment.

- Store the battery and charger in a box to keep them away from high temperatures, dust, and humidity.
- Check if the switch is in the off position before storage.
- The battery should be stored in a dry environment:

Storage less than 1 month	20°C~+60°C
Storage less than 6 months	10°C~+35°C
Storage more than 6 months	0°C~+30°C

- The battery must be kept at a minimum distance of 1.5 m from any possible flammable substance.
- Battery maintenance: Please fully charge the battery before storage, and charge it every 3 months for long-term storage.

## 6. TROUBLESHOOTING

### Warning

Do not perform any maintenance action with the engine running.

Problem	Possible cause	Solution
The equipment cannot be started	The battery is dead	Charge the battery
	On/off switch error	Contact your official distributor for repair
intermittent operation	The internal connection line is loose	Contact your official distributor for repair
	On/off switch error	
Cannot tie correctly The binding effect is not good.	Tie unsuccessfully, wire not firm	Adjust the machine to a suitable position
	twisted wire	straighten the wire
Can not load	Battery voltage is too low	wait 10 minutes
	battery failure	replace battery

*Note:* If you have any questions or problems persist after performing the above operations, please contact your nearest official dealer.

## 7. WARRANTY

If your product suffers from a manufacturing defect during the established warranty period, contact or go to your point of sale directly with the necessary documentation.

Your purchase invoice must be kept as proof of the purchase date. Your tool must be returned to your dealer in an acceptable and clean condition, in its original molded case, if applicable to the unit, accompanied by your appropriate proof of purchase.

## 7.1. Warranty period

The legal warranty period for the product begins on the original date of purchase by the first initial buyer and its duration will be that established by the Royal Decree-Law for the protection of consumers and users in situations of social and economic vulnerability for the year corresponding to the time of purchase of the product.

Some countries do not allow limitations on how long an implied warranty lasts or do not allow the exclusion or limitation of consequential or incidental damages, in which case the above limitation and exclusion may not apply to you. This warranty gives you specific legal rights, and you may also have other rights which vary from state to state or country to country.

## 7.2. Exclusions

This warranty does not cover product damage or performance problems caused by:

- Natural wear and tear from use.
- Misuse, neglect, careless operation or lack of maintenance.
- Defects caused by incorrect use, damage caused by manipulations carried out by personnel not authorized by Anova or use of non-original spare parts.
- Defects of normal wear parts, such as bearings, brushes, cables, plugs or accessories such as drills, bits, saw blades, etc.
- Damage or defects resulting from abuse, accidents or alterations.
- Incorrect use and storage (explicit reference that the rules described in the operating instructions have not been followed).
- Customer wear (for example, broken saw blades, worn carbon brushes, etc.).
- Secondary wear and damage due to lack of maintenance, repair, lubricants (for example, damage from overheating due to blocked cooling slots, bearing damage as a result of dirt, frost damage, etc.)
- Damage as an obvious result of overuse/overloading.
- Damage caused by inappropriate supplies (eg wrong fuel)
- Load-induced failure of housing components or accessories due to abnormal stress
- Load-induced deformation of housing components or accessories due to abnormal stress.
- Damage resulting from the operation of supplies that are overfilled or leaking due to improper storage, in proper cleaning agents or other damaging chemicals.
- Damage due to improper exposure to extreme temperatures (for example, freeze fractures, thermal distortion of components, etc.)
- Damage from permanent exposure to ultraviolet radiation.
- Damage caused by improper maintenance.
- Any damage caused by non-compliance with the instruction manual
- Any product that has been attempted to be repaired by an unqualified professional.
- Any product connected to an inadequate power source (amps, voltage, frequency).
- Any damage caused by external influences (water, chemicals, physics, shock) or foreign substances.
- Use of inappropriate accessories or parts.
- It does not include defects of normal wear parts, nor does it cover damages or defects resulting from abuse, accidents or alterations, nor transportation costs.

Also, the warranty is void if the product has been altered or modified, or if the trademark/serial number on the machine has been defaced or removed.

Routine maintenance, tune-ups, adjustments or normal wear and tear are not covered under this warranty.

This manual does not cover all possible situations regarding warranty exclusions, for more information contact your nearest Anova dealer.

### 7.3. In case of incident

The guarantee must be correctly completed with all the information requested, and accompanied by the purchase invoice.

Anova reserves the right to deny any claim where purchase cannot be verified or where it is clear that the product was not maintained properly (maintenance, vents cleaned, lubrication, carbon brushes regularly maintained, cleaning, storage, etc.).

Private use is understood as personal domestic use by a final consumer. Instead, commercial use means all other uses, including uses for commercial, income-generating, or rental purposes. Once the product has been used for commercial use, it will hereafter be considered a commercial use product for the purposes of this warranty.

These are our standard warranty terms, but occasionally there may be additional warranty coverage not determined at the time of publication. For more information, contact your nearest official Anova distributor or by visiting [www.millasur.com](http://www.millasur.com).

Warranty service is only available through official Anova dealers. You can locate your nearest distributor on our distributor map at [www.anova.es](http://www.anova.es).

## 8. ENVIRONMENT

---



Protect the environment. Do not pour used oil into drains, land, rivers, lakes or seas. Remove the battery from the device, recycle batteries, tools, accessories and packaging as waste and not as household waste. Damaged batteries can present potential risks to the environment and personal health.



Dispose of your product in an ecological way. We must not dispose of the machines together with the household waste. Its plastic and metal components can be classified according to their nature and can be recycled.

The materials used to pack this machine are recyclable. Dispose of the packaging at an official waste collection point.

## 9. EXPLODED VIEW

### ATB2501

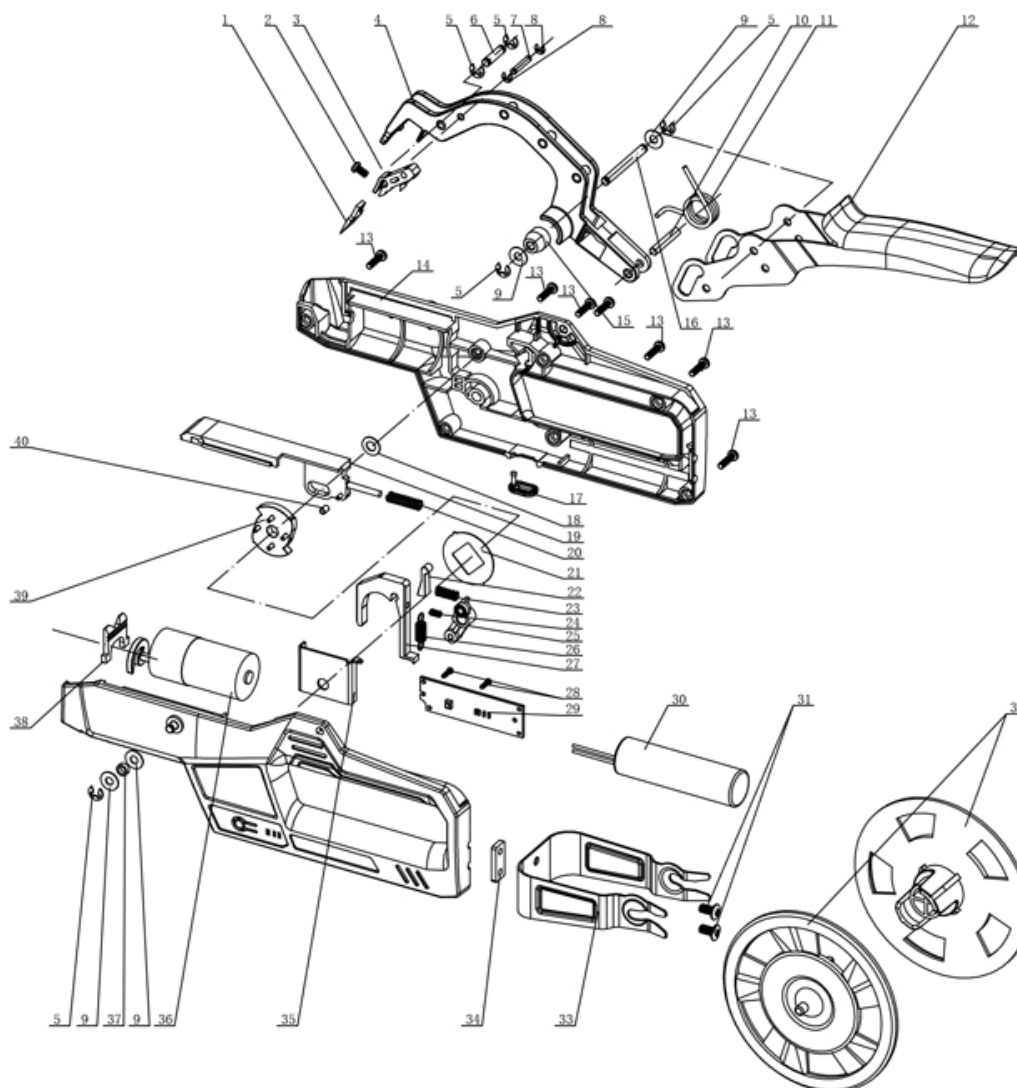

## 10. CE CERTIFICATE

### DISTRIBUTION COMPANY

MILLASUR, SL

RUA EDUARDO PONDAL, Nº 23 PISIGÜEIRO

15688 OROSO - A CORUÑA

SPAIN



## EC DECLARATION OF CONFORMITY

In compliance with the different CE directives, this document confirms that, due to its design and construction, and according to the CE mark printed on it by the manufacturer, the machine identified in this document complies with the pertinent and fundamental health and safety requirements. of the aforementioned EC directives. This declaration validates the product to display the CE symbol.

In the event that the machine is modified and this modification is not approved by the manufacturer and communicated to the distributor, this declaration will lose its value and validity.

Machine name: **PRUNING BINDER**

Model: **ATB2501**

Recognized and approved standard to which it conforms:

**Directive 2014/30/EU**

Tested according to regulations:

**EN IEC 55014-1:2021**

**EN IEC 61000-3-2:2019+A1:2021**

**EN 61000-3-3:2013+A1:2019+A2:2021**

**EN IEC 55014-2:2021**

Company seal

**MILLASUR, S.L.U.**  
Rúa Eduardo Pondal, 23 · Pol. Emp. Sigüeiro  
15688-Oroso-A Coruña  
Tel. (+34) 981 69 64 65 - Fax (+34) 981 69 08 61  
e-mail: millasur@millasur.com  
CIF: B-15 749 922

26/05/2023



# Akku-Schnittgerät

# ATB2501

ANOVA®

*Anleitung und Benutzerhandbuch*



DE

Millasur SLU  
Rúa Eduardo Pondal, Nr. 23 – Pol. Ind. Sigüeiro  
15688 – Oroso – A Coruña – 981 696 465 – [www.millasur.com](http://www.millasur.com)





**Anova** Wir gratulieren Ihnen, dass Sie sich für eines unserer Produkte entschieden haben und garantieren die Unterstützung und Zusammenarbeit, die unsere Marke seit jeher auszeichnet.

Diese Maschine ist für eine langjährige Lebensdauer und einen hohen Nutzen ausgelegt, wenn sie gemäß den Anweisungen in der Bedienungsanleitung verwendet wird. Wir empfehlen Ihnen daher, diese Bedienungsanleitung sorgfältig zu lesen und alle unsere Empfehlungen zu befolgen.

Für weitere Informationen oder Fragen können Sie uns über unsere Web-Supports wie [www.anova.es](http://www.anova.es) kontaktieren

## INFORMATIONEN ZU DIESEM HANDBUCH

Bitte beachten Sie zu Ihrer eigenen Sicherheit und der Sicherheit anderer die Informationen in dieser Anleitung und auf dem Gerät.

- Dieses Handbuch enthält Anweisungen zur Verwendung und Wartung.
- Nehmen Sie dieses Handbuch mit, wenn Sie an der Maschine arbeiten.
- Der Inhalt ist zum Zeitpunkt der Drucklegung korrekt.
- Sie behalten sich das Recht vor, jederzeit Änderungen vorzunehmen, ohne dass dadurch unsere rechtlichen Verpflichtungen berührt werden.
- Dieses Handbuch gilt als integraler Bestandteil des Produkts und muss im Falle einer Ausleihe oder eines Weiterverkaufs bei diesem verbleiben.
- Bei Verlust oder Beschädigung bitten Sie Ihren Händler um ein neues Handbuch.

## LESEN SIE DIESES HANDBUCH SORGFÄLTIG DURCH, BEVOR SIE DIE MASCHINE VERWENDEN



Um sicherzustellen, dass Ihr Gerät die besten Ergebnisse liefert, lesen Sie bitte die Nutzungs- und Sicherheitsvorschriften sorgfältig durch, bevor Sie es verwenden.

### WEITERE WARNHINWEISE:

Bei unsachgemäßer Verwendung kann es zu Schäden an der Maschine oder anderen Gegenständen kommen.

Durch die Anpassung der Maschine an neue technische Anforderungen kann es zu Abweichungen zwischen dem Inhalt dieser Anleitung und dem gekauften Produkt kommen.

Lesen und befolgen Sie alle Anweisungen in diesem Handbuch. Die Nichtbeachtung dieser Anweisungen kann zu schweren Verletzungen führen.

# INDEX

---

1. SICHERHEITSHINWEISE
2. TECHNISCHE SPEZIFIKATIONEN
3. PRODUKTBESCHREIBUNG
4. GEBRAUCHSANWEISUNG
5. WARTUNG UND LAGERUNG
6. FEHLERBEHEBUNG
7. GARANTIE
8. UMFELD
9. AUSBAU
10. CE-ZERTIFIKAT

# 1. SICHERHEITSHINWEISE

---

Lesen Sie alle Anweisungen und Sicherheitshinweise. Die Nichtbeachtung der Anweisungen und Sicherheitshinweise kann zu Stromschlägen, Bränden und/oder schweren Verletzungen führen.

Bewahren Sie alle Sicherheitshinweise und Anweisungen für den späteren Gebrauch auf.

Der in den Sicherheitshinweisen verwendete Begriff „Elektrowerkzeuge“ bezieht sich auf netzbetriebene Elektrowerkzeuge (mit Netzkabel) und akkubetriebene Elektrowerkzeuge (ohne Netzkabel).

## **▲ Wichtig**

Da wir unsere Produkte regelmäßig verbessern, kann es zu geringfügigen Abweichungen zwischen Ihrer Maschine und den Beschreibungen in diesem Handbuch kommen. Änderungen an der Maschine können ohne vorherige Ankündigung und ohne Verpflichtung zur Aktualisierung des Handbuchs vorgenommen werden, wesentliche Sicherheits- und Betriebsmerkmale bleiben jedoch unverändert.

*Hinweis: Aufgrund technischer Produktaktualisierungen kann dieses Dokument ohne vorherige Ankündigung geändert werden.*

## 1.1. Sicherheitsregeln

### 1.1.1. Sicherheit im Arbeitsbereich

- Halten Sie den Arbeitsbereich sauber und hell. Unordnung oder dunkle Bereiche können zu Unfällen führen.
- Benutzen Sie Elektrowerkzeuge nicht in explosionsgefährdeten und brennbaren Atmosphären, beispielsweise in der Nähe von brennbaren Flüssigkeiten, Gasen oder Stäuben. Elektrowerkzeuge erzeugen Funken, die Staub oder Dämpfe entzünden können.
- Halten Sie Kinder und Unbeteiligte fern, während Sie ein Elektrowerkzeug verwenden. Ablenkungen können dazu führen, dass Sie die Kontrolle über Ihr Elektrowerkzeug verlieren.

### 1.1.2. Elektrische Sicherheit

- Der Stecker am Elektrowerkzeug muss zur Steckdose passen. Verändern Sie niemals den Stecker. Verwenden Sie keine Adapterstecker mit geerdeten Elektrowerkzeugen. Unveränderte Stecker und passende Steckdosen verringern das Risiko eines Stromschlags.
- Verwenden Sie keine nicht zugelassenen Netzteile oder Stecker.
- Vermeiden Sie Körperkontakt mit geerdeten Oberflächen wie Rohren, Heizkörpern, Öfen, Kühlschränken usw.  
Wenn Ihr Körper geerdet ist, besteht ein erhöhtes Risiko eines Stromschlags.

- Setzen Sie Elektrowerkzeuge weder Regen noch Feuchtigkeit aus. Wenn Wasser in das Ladegerät oder ein Elektrowerkzeug eindringt, erhöht sich die Gefahr eines Stromschlags.
- Missbrauchen Sie das Kabel nicht. Benutzen Sie das Ladekabel niemals zum Tragen, Ziehen oder Herausziehen. Halten Sie das Kabel von Hitze, Öl, scharfen Kanten oder beweglichen Teilen fern. Beschädigte oder verhedderte Kabel erhöhen das Risiko eines Stromschlags.
- Wenn Sie ein Elektrowerkzeug im Freien verwenden, verwenden Sie am Ladegerät ein für den Außenbereich geeignetes Verlängerungskabel. Die Verwendung eines für den Außenbereich geeigneten Kabels verringert das Risiko eines Stromschlags.

### **1.1.3. Warnungen zur Verwendung von Werkzeugen**

- Benutzen Sie das Werkzeug nicht, wenn der Schalter nicht richtig funktioniert. Funktioniert der Schalter nicht, muss das Werkzeug repariert werden.
- Trennen Sie den Akku vom Werkzeug oder der Stromquelle, bevor Sie das Werkzeug einstellen, reparieren, austauschen oder lagern. Dadurch werden Verletzungen durch unerwartetes Starten des Werkzeugs verhindert.
- Bewahren Sie das Werkzeug außerhalb der Reichweite von Kindern auf. Überlassen Sie es keiner Person, die mit dem Produkt nicht vertraut ist.
- Halten Sie die Werkzeuge in gutem Zustand. Überprüfen Sie immer das Werkzeug und die beweglichen Teile. Beschädigte Teile können zu Verletzungen führen. Eine ordnungsgemäße Wartung des Werkzeugs kann Verletzungen vorbeugen.
- Bitte lesen Sie das Handbuch, bevor Sie das Werkzeug verwenden, wählen Sie die geeigneten Werkzeuge und das richtige Zubehör aus, um Verletzungen zu vermeiden.

### **1.1.4. Warnhinweise zur Verwendung von Akku-Geräten**

- Stellen Sie sicher, dass der Schalter und die Batterieeinführöffnung einwandfrei funktionieren, bevor Sie die Batterie anschließen.
- Verwenden Sie nur das vom Hersteller angegebene Ladegerät. Die Verwendung eines anderen Ladegeräts kann zur Beschädigung des Akkus und zu Brandgefahr führen.
- Das Werkzeug ist nur für den Original-Akku ausgelegt. Die Verwendung eines anderen, zum Gerät passenden Akkus kann zu Schäden und Verletzungsgefahr führen.
- Der Akku sollte fern von Metallteilen wie Büroklammern, Münzen, Schlüsseln, Nägeln, Schrauben oder anderen kleinen Metallteilen aufbewahrt werden. Ein Kurzschluss der Batterie führt zu einem Brand.
- Bei unsachgemäßer Verwendung kann Flüssigkeit aus der Batterie austreten. Wenn Ihr Körper mit Flüssigkeit bespritzt wird, spülen Sie ihn mit klarem Wasser ab. Wenn die Flüssigkeit in Ihre Augen gelangt, sollten Sie einen Arzt aufsuchen. Die Batterieflüssigkeit wird reißen oder verbrennen.

### **1.1.5. Persönliche Sicherheit**

- Bleiben Sie wachsam, beobachten Sie, was Sie tun, und nutzen Sie beim Wechseln des Elektrowerkzeugs Ihren gesunden Menschenverstand. Benutzen Sie das Gerät nicht, wenn Sie sich in einem schlechten Gesundheitszustand befinden oder unter dem Einfluss von Medikamenten oder anderen Substanzen stehen, die Ihre Reflexe und Ihre Konzentrationsfähigkeit beeinträchtigen könnten. Ein Moment der

Unaufmerksamkeit beim Gebrauch des Elektrowerkzeugs kann zu schweren Verletzungen führen.

- Tragen Sie immer persönliche Schutzausrüstung. Sicherheitsausrüstung wie Staubmaske, rutschfeste Sicherheitsschuhe, Schutzhelm, Schutzbrille, Gehörschutz und andere Geräte, die für entsprechende Bedingungen verwendet werden, reduzieren Personenschäden.

Tragen Sie keine lockere Kleidung oder Schmuck. Halten Sie Kleidung, Handschuhe und Haare von beweglichen Teilen fern, da sich lose Kleidung, Schmuck oder lange Haare in beweglichen Teilen verfangen können.

- Vermeiden Sie versehentliches Starten. Das Tragen eines Elektrowerkzeugs mit dem Finger am Schalter oder das Anschließen an eine Stromquelle, bei der der Schalter auf ON steht, kann eine ernsthafte Gefahr darstellen.
- Entfernen Sie alle Schraubenschlüssel oder Einstellschlüssel, bevor Sie das Elektrowerkzeug einschalten. Wenn ein Schraubenschlüssel an einem rotierenden Teil des Elektrowerkzeugs befestigt bleibt, kann dies zu Verletzungen führen.
- Behalten Sie jederzeit die richtige Haltung und das Gleichgewicht bei. Dies ermöglicht eine bessere Kontrolle des Elektrowerkzeugs in unerwarteten Situationen.

## 1.2. Sicherheitssymbole



Warnsymbol



Es besteht die Gefahr von Schnittverletzungen und schweren Verletzungen.



Heiße Oberfläche.



Reste von Hinweissymbolen.



Bitte lesen Sie die Bedienungsanleitung sorgfältig durch



Nicht im Hausmüll entsorgen. Lithium-Ionen-Batterien auch nicht.



Der Akku kann aufgeladen und recycelt werden. Ausrangierte Batterien müssen einer umweltfreundlichen Wiederverwertung zugeführt werden.



Tragen Sie eine Schutzbrille



Tragen Sie Schutzschuhe mit rutschfester Sohle.



Benutzen Sie das Bindegerät nicht bei Regen oder an nassen Hecken oder Ästen.



Schutzhandschuhe tragen.



Werfen Sie den Akku nicht ins Feuer, wo er explodieren kann.



Zerlegen Sie den Akku nicht.

## 2. TECHNISCHE SPEZIFIKATIONEN

---

<b>ATB2501</b>	
<b>Leistung</b>	5W
<b>maximaler Abbinde-Ø</b>	45mm
<b>Batterie</b>	4,2 V – 2,5 Ah
<b>Ladezeit</b>	2-3 Stunden
<b>Anzahl pro Batterie gebunden</b>	6000 Mal
<b>Gewicht</b>	0,55 kg

*Hinweis: Aufgrund technischer Produktaktualisierungen können sich die technischen Spezifikationen ohne vorherige Ankündigung ändern.*

## 3. PRODUKTBESCHREIBUNG

---

Dieses Werkzeug ist zum Binden von Weinreben oder Zweigen mit einem Durchmesser von nicht mehr als dem angegebenen mm bestimmt. Wenn dieses Werkzeug für andere nicht autorisierte Zwecke verwendet wird, kann es zu Schäden am Werkzeug und zu Schäden für den Benutzer kommen.

Der Schnittbinder zeichnet sich durch eine kompakte Struktur, ein geringes Gewicht, eine hohe Geschwindigkeit und eine bequeme Einhandbedienung aus. Dieses Produkt vereint Funktionen wie Sicherheit, Effizienz und einfache Bedienung.

Wenn Sie es verwenden:

- Platzieren Sie den Bindeklammerteil (2) an der Vorderseite der Maschine an der Rebe oder dem Ast, der gebunden werden soll.
- Drücken Sie den Griff (3) und ziehen Sie die Maschine zurück in die richtige Position.
- Drücken Sie den Griff erneut, um die Bindefunktion abzuschließen.
- Nachdem Sie den Abschluss des Bindevorgangs bestätigt haben, halten Sie die Maschine fest und ziehen Sie sie zurück, um mit dem nächsten Bindevorgang fortzufahren.

### 3.1. Identifizierung seiner Komponenten

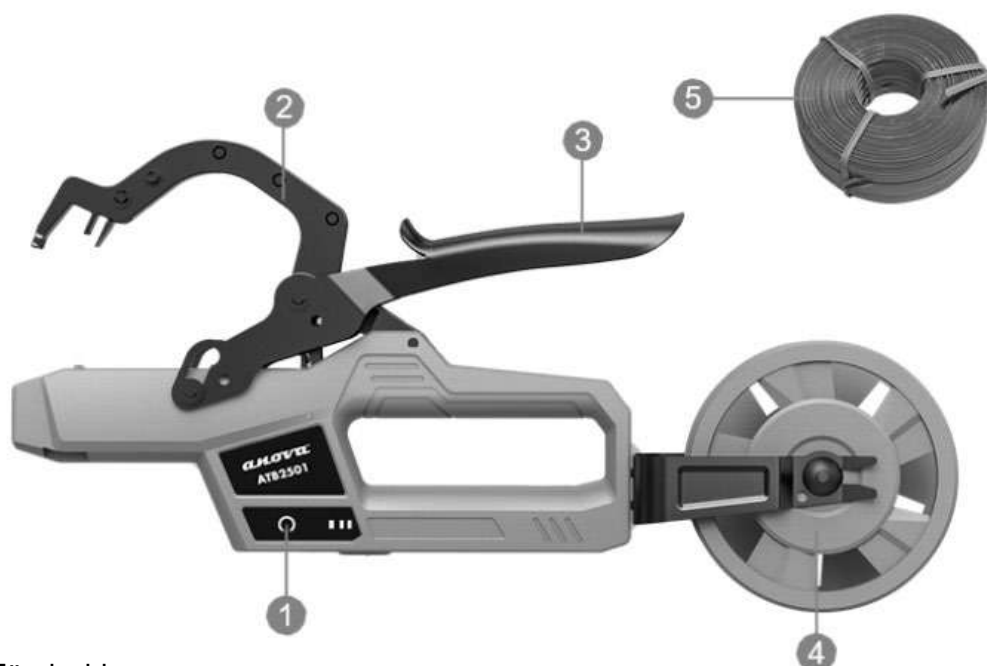

1. Zündschloss
2. Bindeklemme
3. Mango
4. Kabel-/Drahtunterstützung
5. Kabeldraht

*Hinweis: Nicht alle in dieser Anleitung beschriebenen oder abgebildeten Zubehörteile müssen in der endgültigen Lieferung des Produkts enthalten sein.*

## 4. GEBRAUCHSANWEISUNG

---

### 4.1. Sicherheitsempfehlungen

#### **⚠ Aufmerksamkeit**

Die Maschine darf nur für den Zweck verwendet werden, für den sie konzipiert wurde. Denken Sie daran, dass der Benutzer für Schäden und Verletzungen an anderen Personen oder Gegenständen verantwortlich ist. Aus Sicherheitsgründen dürfen an der Maschine angebrachte Sicherheitsvorrichtungen nicht manipuliert oder entfernt werden. Für Schäden oder Verluste Dritter haftet der Nutzer.

Vor dem Gebrauch der Maschine:

- Lesen Sie die allgemeinen Sicherheitsvorschriften.
- Bitte lesen Sie die Gebrauchsanweisung sorgfältig durch und machen Sie sich mit den Bedienelementen vertraut.

Benutzen Sie das Gerät nicht, wenn Sie sich in einem schlechten Gesundheitszustand befinden oder unter dem Einfluss von Medikamenten oder anderen Substanzen stehen, die Ihre Reflexe und Ihre Konzentrationsfähigkeit beeinträchtigen könnten. Es liegt in der



Verantwortung des Benutzers, das potenzielle Risiko des Bereichs, in dem die Arbeiten ausgeführt werden sollen, einzuschätzen und alle erforderlichen Vorsichtsmaßnahmen zu treffen, um seine eigene Sicherheit und die anderer zu gewährleisten.

#### 4.1.1. Arbeitsvorkehrungen

- Halten Sie bei laufendem Gerät einen Abstand von mindestens 5 cm zwischen der anderen Hand und der Bindestelle ein.  
Stecken Sie Ihre Hände nicht in die Haltegurtöffnung.
- Verwenden Sie dieses Produkt nicht zum Binden von Ästen, deren Durchmesser größer ist als in den technischen Daten angegeben, da dies zu einem Blockieren der Maschine führen kann.
- Während des Bindevorgangs sollte die Maschine senkrecht zum Ast stehen und während des Bindevorgangs nicht gekippt oder bewegt werden.
- Bei unsachgemäßer Verwendung der Maschine, fehlerhafter Bedienung und Schäden an der Ausrüstung aufgrund unsachgemäßer Verwendung oder Wartung erlischt die Qualitätsgarantie.
- Benutzen Sie das Gerät nicht an regnerischen Tagen.
- Nach dem täglichen Gebrauch empfiehlt es sich, den Akku von der Maschine zu trennen und in den Werkzeugkasten zu legen.

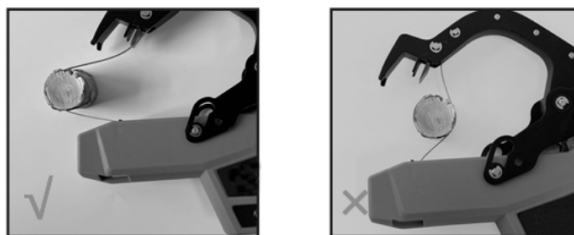

*Hinweis: Wenn der Bindevorgang langsamer wird, prüfen Sie, ob die Batterie schwach ist.*

## 4.2. Auspacken

Öffnen Sie die Verpackung vorsichtig und prüfen Sie, ob sie folgende Bestandteile enthält:

- Bindemaschine
- Werkzeugkasten
- Draht binden
- Schmiermittel

## 4.3. Start-up

### 4.3.1. Power-On-Funktion

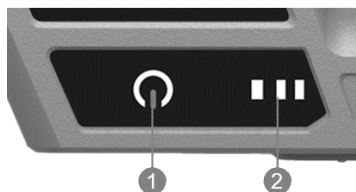

1. Netzschalter

2. Batterieleistungsanzeige: Zeigt die verbleibende Leistung an

Überprüfen Sie vor dem Gebrauch, ob die Richtung des Kabels/Drahts stimmt, mit der Richtung der Bindeklemme der Maschine übereinstimmt und ob das Kabel nicht verdreht, verknotet oder festsitzt. Wenn die Installationsrichtung umgekehrt wird oder das Kabel verdreht oder eingeklemmt ist, beeinträchtigt dies den normalen Betrieb des Stromsystems, was zu fehlerhaften Bindungen und in schweren Fällen zu Geräteschäden führen kann. Die Garantie deckt keine Schäden am Gerät ab, die durch umgekehrte Installationsrichtung, Verdrehen, Verknoten oder Verklemmen verursacht werden.

### 4.3.2. Akku-Ladung

Stellen Sie vor dem Laden immer sicher, dass der Akku trocken und sauber ist.

#### Ladeanleitung

- Die Ladespannung sollte 5V nicht überschreiten
- Laden Sie bei einer Innentemperatur von +10 °C bis 22 °C.
- Ladeanschluss Typ C.
- Bitte stellen Sie vor dem Laden sicher, dass die Ladeschnittstelle übereinstimmt.
- Die grüne LED an der Maschine blinkt, um anzuzeigen, dass der Akku geladen wird, und die drei grünen LED-Leuchten leuchten, um anzuzeigen, dass der Akku vollständig aufgeladen ist. Die Ladezeit beträgt ca. 3 bis 4 Stunden. Lassen Sie den Akku nicht länger als nötig laden, da es sonst zu Schäden am Akku kommen kann.
- Trennen Sie das Gerät nach dem Laden vom Ladegerät.
- Laden Sie den Akku bei Nichtgebrauch mindestens alle 3 Monate auf.

### 4.3.3. Kabelbinderinstallation

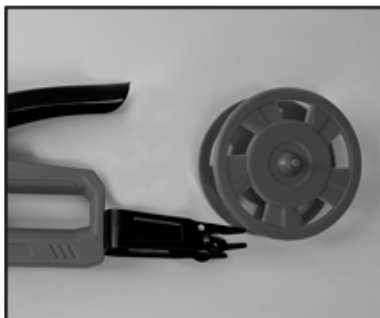

1. Entfernen Sie den Kabelhalter.

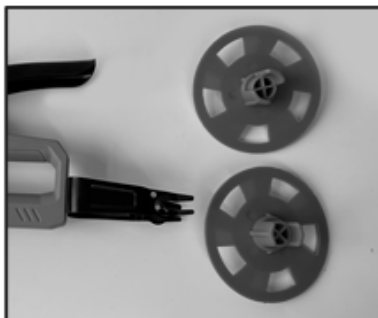

2. Öffnen Sie den Drahthalter.

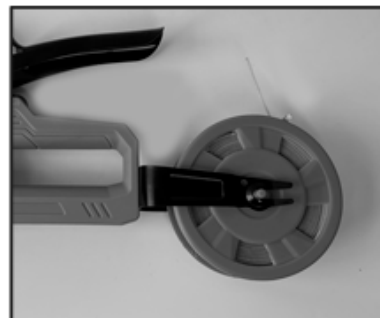

3. Platzieren Sie den Draht und schließen Sie die Halterung. (Achten Sie auf die Richtung des Kabelausgangs).



4. Führen Sie den Draht von der Unterseite des Binders ein.



5. Stellen Sie sicher, dass es korrekt installiert ist.



6. Nach der Installation ist der Binder gebrauchsfertig.

- Nachdem jede Drahtrolle aufgebraucht ist, reinigen Sie den verbleibenden Draht.
- Wenn der Installationsvorgang nicht ordnungsgemäß durchgeführt wird, entfernen Sie Rückstände mit einer Pinzette und fahren Sie mit der Arbeit fort.

### **⚠ Warnung**

Dieses Werkzeug kann nur mit einer vom Hersteller zugelassenen 90-m-Spule verwendet werden.

Die Garantie deckt keine Schäden am Werkzeug ab, die durch die Verwendung von Rollen/Spulen verursacht werden, die nicht vom Hersteller zugelassen sind.

#### **4.3.4. Operationsmethode**

Wenn der Schalter nicht funktioniert, verwenden Sie das Werkzeug nicht mehr.

Wenn beim Binden von Ästen das vordere Ende durch Fremdkörper blockiert wird, schalten Sie zuerst die Maschine aus und entfernen Sie dann die Fremdkörper.

- Halten Sie den Netzschalter eine Sekunde lang gedrückt, um das Gerät einzuschalten. Es wechselt in den Arbeitsmodus, drückt den Abzug und beginnt zu arbeiten.
- Überlasten Sie das Gerät nicht, um die Batterie zu schonen und die längste Lebensdauer des Bindemittels zu gewährleisten. Verwenden Sie es nicht zum Binden von Ästen, die größer als die angegebenen Millimeter sind.
- Sollte der Bindevorgang nicht erfolgreich sein, schalten Sie die Maschine aus. Entfernen Sie den defekten Kabelbinder mit der Hand von vorne und schließen Sie das Gerät dann wieder an.
- Arbeiten Sie einmal im Leerlauf, um zu sehen, ob der Knoten erfolgreich geknüpft ist. Wenn der Knoten richtig geknüpft ist, weiterarbeiten.
- Wenn die Bindung mitten im Bindevorgang stoppt und am Ast hängen bleibt, schalten Sie zuerst die Maschine aus, entfernen Sie dann den zusammengebundenen Draht und entfernen Sie die Maschine. Überprüfen Sie, ob ein Fremdkörper darin feststeht.
- Halten Sie nach dem Gebrauch den Netzschalter (EIN/AUS) eine Sekunde lang gedrückt, um das Gerät auszuschalten.

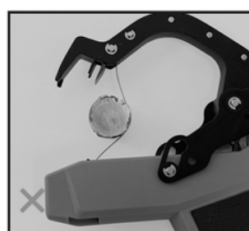

## **5. WARTUNG UND LAGERUNG**

---

### **5.1. Sicherheitsempfehlungen**

Schalten Sie vor Reinigungs- oder Wartungsarbeiten die Maschine aus und lesen Sie die entsprechenden Anweisungen. Tragen Sie zu Ihrer Sicherheit immer geeignete Kleidung und Arbeitshandschuhe.

Benutzen Sie die Maschine niemals mit verschlissenen oder beschädigten Teilen. Defekte oder verschlissene Teile sollten grundsätzlich ausgetauscht und nicht repariert werden. Verwenden Sie nur vom Hersteller zugelassene Ersatzteile. Nicht zugelassene Teile können das Gerät beschädigen und Ihre Sicherheit sowie die Sicherheit anderer beeinträchtigen.

Entsorgen Sie Altöl, Kraftstoff, Batterien oder andere Verunreinigungen niemals an nicht autorisierten Orten.

## 5.2. Wartung und Reinigung

- Um einen langfristig zuverlässigen Betrieb des Produkts zu gewährleisten, müssen regelmäßige Reinigungs- und Wartungsarbeiten durchgeführt werden.
- Sprühen Sie kein Wasser und tauchen Sie das Bindemittel nicht in Wasser, da dies zu Schäden führen kann.
- Halten Sie Lüftungskanäle und verschiedene Komponenten sauber. Zur Reinigung sollte ein feuchtes Tuch oder eine Bürste verwendet werden. Verwenden Sie keine Reinigungsmittel, da dies zu dauerhaften Schäden am Gerät führen kann.
- Geben Sie nach Bedarf ausreichend Schmieröl in das Werkzeug.
- Gute Wartungsgewohnheiten können die Lebensdauer von Produkten effektiv verlängern.

## 5.3. Lagerung

- Lagern Sie den Akku nicht in einer übermäßig heißen oder kalten Umgebung.
- Bewahren Sie den Akku und das Ladegerät in einer Box auf, um sie vor hohen Temperaturen, Staub und Feuchtigkeit zu schützen.
- Überprüfen Sie vor der Lagerung, ob der Schalter ausgeschaltet ist.
- Die Batterie sollte in einer trockenen Umgebung gelagert werden:

Lagerung weniger als 1 Monat	20°C~+60°C
Lagerung weniger als 6 Monate	10°C~+35°C
Lagerung länger als 6 Monate	0°C~+30°C

- Die Batterie muss mindestens 1,5 m von möglichen brennbaren Stoffen entfernt sein.
- Batteriewartung: Laden Sie die Batterie vor der Lagerung vollständig auf und laden Sie sie bei längerer Lagerung alle 3 Monate auf.

## 6. FEHLERBEHEBUNG

### **⚠ Warnung**

Führen Sie keine Wartungsarbeiten bei laufendem Motor durch.

Problem	Mögliche Ursache	Lösung
Das Gerät lässt sich nicht starten	Die Batterie ist leer	Lade die Batterie auf
	Fehler beim Ein-/Ausschalter	Wenden Sie sich zur Reparatur an Ihren offiziellen Händler
Intermittierender Betrieb	Interne Verbindungsleitung ist locker	Wenden Sie sich zur Reparatur an Ihren offiziellen Händler
	Fehler beim Ein-/Ausschalter	
Kann nicht richtig gebunden werden	Bindet erfolglos, Draht nicht fest	Stellen Sie die Maschine auf eine geeignete Position ein
Die Bindungswirkung ist nicht gut.	verdrillter Draht	Richten Sie den Draht gerade aus
Kann nicht geladen werden	Batteriespannung ist zu niedrig	Warte 10 Minuten
	Batteriefehler	Ersetzen Sie die Batterie

*Notiz:* Wenn Sie Fragen haben oder die Probleme nach der Durchführung der oben genannten Vorgänge weiterhin bestehen, wenden Sie sich an den nächstgelegenen offiziellen Händler.

## 7. GARANTIE

Wenn Ihr Produkt während der festgelegten Garantiezeit einen Herstellungsfehler aufweist, wenden Sie sich bitte mit den erforderlichen Unterlagen an Ihre Verkaufsstelle oder gehen Sie direkt zu dieser.

Ihre Kaufrechnung sollte als Nachweis des Kaufdatums aufbewahrt werden. Ihr Werkzeug muss in akzeptablem, sauberem Zustand, in der Originalverpackung (sofern für das Gerät zutreffend) und zusammen mit Ihrem entsprechenden Kaufbeleg an Ihren Händler zurückgegeben werden.

### 7.1. Garantiezeit

Die gesetzliche Gewährleistungsfrist für das Produkt beginnt mit dem ursprünglichen Kaufdatum durch den ersten Erstkäufer und ihre Dauer entspricht der im Königlichen Gesetzesdekret zum Schutz von Verbrauchern und Nutzern vor Situationen sozialer und wirtschaftlicher Not des Jahres festgelegten Dauer. entspricht dem Zeitpunkt des Kaufs des Produkts.

In einigen Ländern ist eine Beschränkung der Dauer einer stillschweigenden Garantie nicht zulässig oder der Ausschluss oder die Beschränkung von Folge- oder Nebenschäden ist nicht zulässig. In diesem Fall gelten die oben genannten Einschränkungen und Ausschlüsse möglicherweise nicht für Sie. Diese Garantie gewährt Ihnen bestimmte gesetzliche Rechte, und Sie haben möglicherweise auch andere Rechte, die von Staat zu Staat oder Land zu Land variieren können.

## 7.2. Ausschlüsse

Diese Garantie deckt keine Produktschäden oder Leistungsprobleme ab, die durch Folgendes verursacht werden:

- Natürlicher Verschleiß.
- Missbrauch, Vernachlässigung, unvorsichtiger Betrieb oder mangelnde Wartung.
- Mängel, die durch unsachgemäße Verwendung verursacht wurden, Schäden, die durch Manipulationen durch nicht von Anova autorisiertes Personal oder Verwendung von Nicht-Original-Ersatzteilen verursacht wurden.
- Defekte an normalen Verschleißteilen wie Lagern, Bürsten, Kabeln, Steckern oder Zubehör wie Bohrern, Bits, Sägeblättern usw.
- Schäden oder Mängel, die auf Missbrauch, Unfälle oder Veränderungen zurückzuführen sind.
- Unsachgemäße Verwendung und Lagerung (ausdrücklicher Hinweis darauf, dass die in der Bedienungsanleitung beschriebenen Regeln nicht befolgt wurden).
- Vom Kunden verursachter Verschleiß (z. B. gebrochene Sägeblätter, verschlissene Kohlebürsten usw.).
- Sekundärer Verschleiß und Schäden durch mangelnde Wartung, Reparatur, Schmierstoffe (z. B. Überhitzungsschäden durch verstopfte Kühlschlitze, Lagerschäden durch Schmutz, Frostschäden usw.)
- Schäden als offensichtliche Folge übermäßiger Beanspruchung/Überlastung.
- Schäden durch unsachgemäße Versorgung (z. B. falscher Kraftstoff)
- Belastungsbedingter Ausfall von Gehäusekomponenten oder Zubehörteilen aufgrund ungewöhnlicher Beanspruchung
- Belastungsbedingte Verformung von Gehäusekomponenten oder Zubehörteilen aufgrund ungewöhnlicher Beanspruchung.
- Schäden, die durch den Betrieb von Verbrauchsmaterialien entstehen, die durch unsachgemäße Lagerung, ungeeignete Reinigungsmittel oder andere schädliche chemische Bestandteile überlaufen oder auslaufen.
- Schäden durch unsachgemäße Einwirkung extremer Temperaturen (z. B. Frostbrüche, thermische Verformung von Bauteilen usw.)
- Schäden durch dauerhafte Einwirkung von ultravioletter Strahlung.
- Schäden, die durch unzureichende Wartung verursacht wurden.
- Schäden, die durch Nichtbeachtung der Bedienungsanleitung entstehen
- Jedes Produkt, bei dem versucht wurde, von einem unqualifizierten Fachmann repariert zu werden.
- Jedes Produkt, das an eine unzureichende Stromquelle angeschlossen ist (Ampere, Spannung, Frequenz).
- Alle Schäden, die durch äußere Einflüsse (Wasser, Chemikalien, physikalische Einflüsse, Stöße) oder Fremdstoffe verursacht wurden.
- Verwendung ungeeigneter Zubehörteile oder Teile.
- Sie umfasst weder Mängel an normalen Verschleißteilen noch Schäden oder Mängel, die auf Missbrauch, Unfälle oder Veränderungen zurückzuführen sind, noch Transportkosten.

Darüber hinaus erlischt die Garantie, wenn das Produkt verändert oder modifiziert wurde oder wenn das Markenzeichen/die Seriennummer auf der Maschine unkenntlich gemacht oder entfernt wurde.

Rutinewartung, Tuning, Anpassungen oder normaler Verschleiß fallen nicht unter diese Garantie.

Dieses Handbuch deckt nicht alle möglichen Situationen bezüglich Garantieausschlüssen ab. Für weitere Informationen wenden Sie sich an Ihren nächstgelegenen Anova-Händler.

### 7.3. Im Falle eines Vorfalls

Der Garantieantrag muss korrekt mit allen angeforderten Informationen ausgefüllt und der Kaufrechnung beigelegt sein.

Anova behält sich das Recht vor, jegliche Reklamation abzulehnen, wenn der Kauf nicht verifiziert werden kann oder wenn klar ist, dass das Produkt nicht ordnungsgemäß gewartet wurde (Wartung, saubere Lüftungsschlitze, Schmierung, regelmäßige Wartung der Kohlebürsten, Reinigung, Lagerung usw.).

Unter privater Nutzung versteht man die persönliche häusliche Nutzung durch einen Endverbraucher. Unter kommerzieller Nutzung versteht man vielmehr alle anderen Nutzungen, einschließlich Nutzungen zu gewerblichen, einkommensschaffenden oder vermietenden Zwecken. Sobald das Produkt kommerziell genutzt wurde, gilt es im Sinne dieser Garantie als kommerzielles Produkt.

Dies sind unsere Standard-Garantiebedingungen, es kann jedoch gelegentlich eine zusätzliche Garantieabdeckung geben, die zum Zeitpunkt der Veröffentlichung nicht festgelegt wurde. Für weitere Informationen wenden Sie sich an Ihren nächstgelegenen offiziellen Anova-Händler oder besuchen Sie [www.millasur.com](http://www.millasur.com).

Der Garantieservice ist nur über offizielle Anova-Händler verfügbar. Den nächstgelegenen Händler finden Sie auf unserer Händlerkarte unter [www.anova.es](http://www.anova.es).

## 8. UMFELD

---



Schütze die Umwelt. Schütten Sie Altöl nicht in die Kanalisation, aufs Land, in Flüsse, Seen oder Meere. Entfernen Sie den Akku aus dem Gerät, recyceln Sie Akkus, Werkzeuge, Zubehör und Verpackung als Abfall und nicht als Hausmüll. Beschädigte



Batterien können ein potenzielles Risiko für die Umwelt und die persönliche Gesundheit darstellen.

Entsorgen Sie Ihr Produkt umweltgerecht. Wir sollten Maschinen nicht im Hausmüll entsorgen. Seine Kunststoff- und Metallbestandteile können nach ihrer Beschaffenheit klassifiziert und recycelt werden.

Die zur Verpackung dieser Maschine verwendeten Materialien sind recycelbar. Entsorgen Sie Verpackungen bei einer offiziellen Müllsammelstelle.



## 9. AUSBAU

### ATB2501

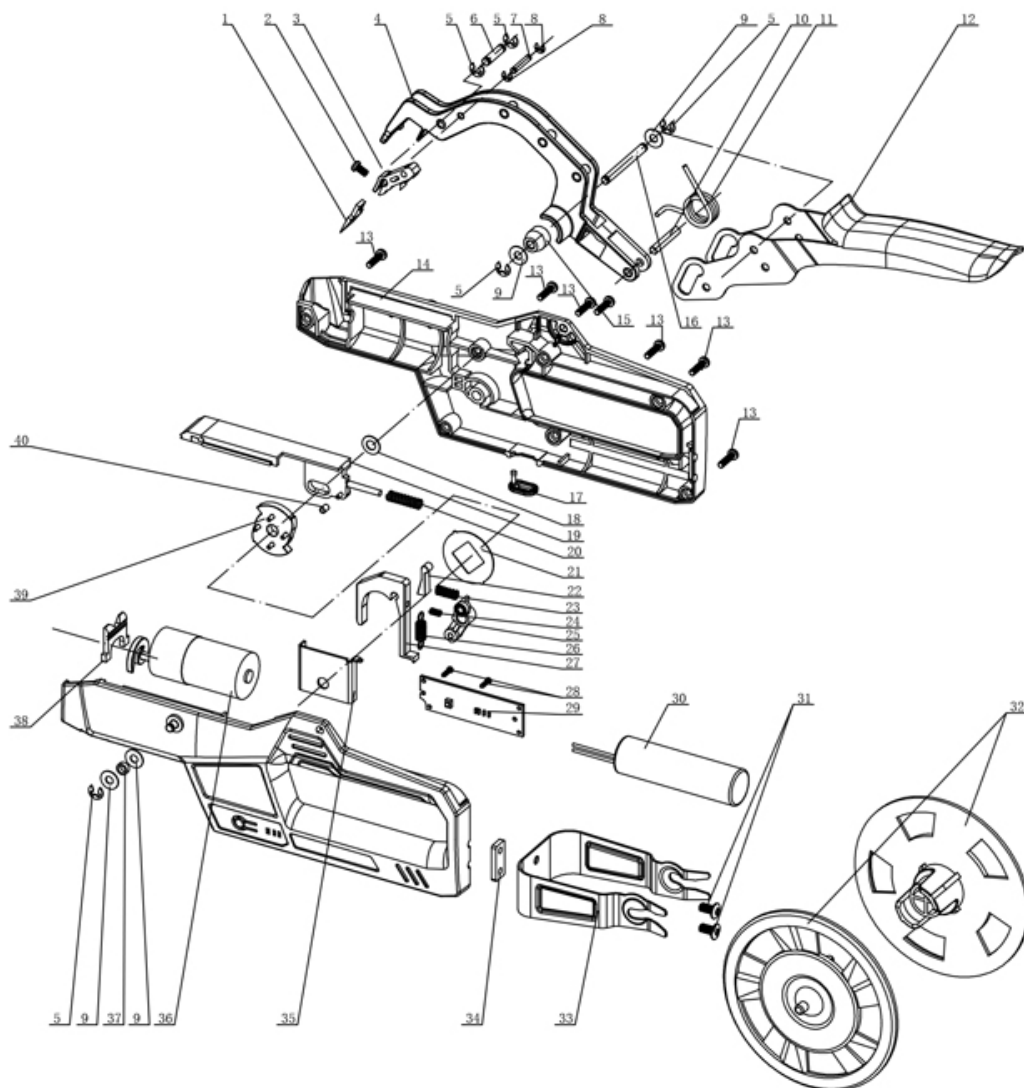



## 10. CE-ZERTIFIKAT

### VERTRIEBSGESELLSCHAFT

MILLASUR, SL

RUA EDUARDO PONDAL, Nr. 23 PISIGÜEIRO

15688 OROSO - A CORUÑA

SPANIEN



## EG-KONFORMITÄTSERKLÄRUNG

In Übereinstimmung mit den verschiedenen CE-Richtlinien wird hiermit bestätigt, dass die in diesem Dokument bezeichnete Maschine aufgrund ihrer Konstruktion und Konstruktion sowie gemäß dem vom Hersteller aufgedruckten CE-Zeichen den einschlägigen und grundlegenden Gesundheits- und Sicherheitsanforderungen entspricht. der oben genannten EG-Richtlinien. Diese Erklärung bestätigt, dass das Produkt das CE-Symbol tragen darf.

Im Falle einer Änderung der Maschine und dieser Änderung, die nicht vom Hersteller genehmigt und dem Händler mitgeteilt wurde, verliert diese Erklärung ihren Wert und ihre Gültigkeit.

Maschinenname: PRUNING TYER

Modell: **ATB2501**

Anerkannter und genehmigter Standard, dem es entspricht:

**Richtlinie 2014/30/EU**

Vorschriftsmäßig geprüft:

**EN IEC 55014-1:2021**

**EN IEC 61000-3-2:2019+A1:2021**

**EN 61000-3-3:2013+A1:2019+A2:2021**

**EN IEC 55014-2:2021**

Firmenstempel

**MILLASUR, S.L.U.**

Rúa Eduardo Pondal, 23 · Pol. Emp. Sigüeiro  
15688-Oroso-A Coruña

Tel. (+34) 981 69 64 65 · Fax (+34) 981 69 08 61

e-mail: millasur@millasur.com

CIF: B-15 749 922

26.05.2023